

Проектор Dell™  
7700FullHD

**Руководство  
пользователя**

# Замечания, предостережения и предупреждения



**ПРИМЕЧАНИЕ.** ПРИМЕЧАНИЕ содержит важную информацию, которая позволяет пользователю лучшим образом использовать возможности проектора.



**ВНИМАНИЕ!** ПРЕДОСТЕРЕЖЕНИЕ указывает на потенциальную возможность повреждения оборудования или потерю данных при несоблюдении приведенных указаний.



**ОСТОРОЖНО!** ПРЕДУПРЕЖДЕНИЕ указывает на потенциальную возможность повреждения имущества, причинения тяжких телесных повреждений или смертельный исход.

---

Информация, содержащаяся в настоящем документе, может изменяться без предупреждения. © 2012 Dell Inc. Все права права.

Воспроизведение этих материалов в любой форме без письменного разрешения компании Dell Inc. строго запрещено.

Товарные знаки, используемые в тексте: *Dell* и логотип *DELL* являются товарными знаками компании Dell Inc.; *DLP* и логотип *DLP* являются товарными знаками компании TEXAS INSTRUMENTS INCORPORATED; *Microsoft* и *Windows* являются товарными знаками или зарегистрированными товарными знаками компании Microsoft Corporation в США и/или других странах.

Другие товарные знаки и торговые названия могут быть использованы в настоящем документе для ссылки на организации, заявляющие о марках и названиях, или на их продукцию. Компания Dell Inc. отрицает любую заинтересованность в отношении товарных знаков и торговых названий кроме своих собственных.

Модель 7700FullHD

Март 2012 г. Версия A00

# Содержание

1	Проектор Dell . . . . .	7
	Описание проектора . . . . .	8
2	Подключение проектора . . . . .	10
	Установка дополнительного беспроводного адаптера . . . . .	11
	<b>Подключение к компьютеру . . . . .</b>	<b>12</b>
	Подключение компьютера с помощью кабеля VGA 12	
	Сквозное подключение монитора с помощью кабелей VGA . . . . .	13
	Подключение компьютера с помощью кабеля RS232 . . . . .	14
	Подключение компьютера с помощью кабеля USB 15	
	Подключение компьютера и помощью беспроводного адаптера (дополнительно) . . . . .	16
	<b>Подключение DVD-плеера . . . . .</b>	<b>17</b>
	Подключение DVD-плеера с помощью кабеля S-Video . . . . .	17
	Подключение DVD-плеера с помощью кабеля композитного видеосигнала . . . . .	18
	Подключение DVD-плеера с помощью кабеля компонентного видеосигнала . . . . .	19
	Подключение DVD-плеера с помощью компонентного видеокабеля 3 RCA . . . . .	20
	Подключение DVD-плеера с помощью кабеля HDMI 21	
	<b>Подключение к локальной вычислительной сети 22</b>	

Проецирование изображения и управление проектором, подключенным к сети с помощью кабеля RJ45. . . . .	22
Дополнительные варианты установки: для экрана с автоматическим приводом . . . . .	23
Подключение к промышленному блоку управления RS232 . . . . .	24

### **3 Использование проектора . . . . . 25**

<b>Включение проектора . . . . .</b>	<b>25</b>
--------------------------------------	-----------

<b>Выключение проектора . . . . .</b>	<b>25</b>
---------------------------------------	-----------

<b>Настройка проецируемого изображения . . . . .</b>	<b>26</b>
--	-----------

Увеличение высоты установки проектора . . . . .	26
---	----

Уменьшение высоты установки проектора . . . . .	26
---	----

<b>Регулировка увеличения и фокусировки проектора</b>	<b>27</b>
---	-----------

<b>Настройка размера проецируемого изображения</b>	<b>28</b>
--	-----------

<b>Использование панели управления . . . . .</b>	<b>30</b>
--	-----------

<b>Использование дистанционного управления</b>	<b>32</b>
--	-----------

<b>Установка батарей в пульт дистанционного управления . . . . .</b>	<b>35</b>
--	-----------

<b>Рабочий диапазон пульта дистанционного управления . . . . .</b>	<b>36</b>
--	-----------

<b>Использование экранных меню . . . . .</b>	<b>37</b>
--	-----------

ВЫБОР ВХОДА . . . . .	37
-----------------------	----

УПРАВЛЕНИЕ ЗВУКОМ . . . . .	38
-----------------------------	----

ЯРК./КОНТР. . . . .	39
---------------------	----

РЕЖИМ ВИДЕО . . . . .	39
-----------------------	----

ГРОМКость . . . . .	40
---------------------	----

АУДИОВХОД . . . . .	40
---------------------	----

ДОП. ПАРАМ. . . . .	40
---------------------	----

ЯЗЫК . . . . .	54
----------------	----

СПРАВКА . . . . .	54
-------------------	----



<b>Установка беспроводной сети . . . . .</b>	<b>55</b>
Включите беспроводное подключение на проекторе	56
Установка прикладного программного обеспечения беспроводного подключения на компьютер	58
Запуск приложения беспроводного соединения	61
<b>Установка приложения Presentation to Go (PtG)</b>	<b>65</b>
Просмотр презентаций . . . . .	66
Просмотр фотографий . . . . .	66
Функция просмотра презентаций/фотографий	67
Обзор презентаций . . . . .	67
Обзор фотографий . . . . .	68
Использование кнопок . . . . .	68
Установка приложения PtG Converter на компьютер	69
Использование приложение PtG Converter .	70
<b>Использование проецирования со звуком . .</b>	<b>71</b>
Включение функции «Беспроводная сеть и ЛВС» на проекторе . . . . .	72
Установка прикладного программного обеспечения беспроводного подключения на компьютер	73
Запуск приложения беспроводного подключения	74
Войти . . . . .	75
<b>Установка Video Stream . . . . .</b>	<b>76</b>
Формат потокового видео . . . . .	76
Включение функции «Беспроводная сеть и ЛВС» на проекторе . . . . .	77
Установка прикладного программного обеспечения беспроводного подключения на компьютер	77
Запуск приложения беспроводного соединения	77
Войти . . . . .	77
<b>Управление проектором с помощью веб-интерфейса (управлению средствами Интернета) . . . . .</b>	<b>78</b>

	Настройка параметров сети . . . . .	78
	Доступ к веб-интерфейсу . . . . .	78
	<b>Создание программного маркера . . . . .</b>	<b>99</b>
<b>4</b>	<b>Поиск и устранение неполадок проектора 101</b>	
	<b>Сигналы индикации . . . . .</b>	<b>105</b>
	<b>Замена лампы . . . . .</b>	<b>106</b>
<b>5</b>	<b>Технические характеристики . . . . .</b>	<b>108</b>
<b>6</b>	<b>Контактная информация Dell . . . . .</b>	<b>115</b>
<b>7</b>	<b>Приложение. Глоссарий . . . . .</b>	<b>116</b>

# Проектор Dell

Данный проектор поставляется в комплекте, показанном ниже. Убедитесь в наличии всех предметов, в случае отсутствия любого из них обратитесь в Dell™.

---

## Комплектация

---

Кабель питания

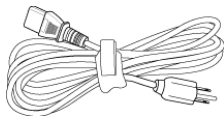

Кабель VGA, 1,8 м (VGA - VGA)

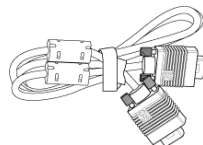

USB-кабель 1,8 м (USB-A - USB-B)

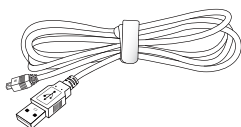

Пульт дистанционного управления



Руководство пользователя и документация на компакт-диске

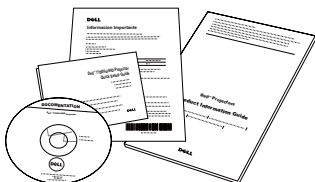

Батарейки AAA (2)



## Описание проектора

Вид сверху

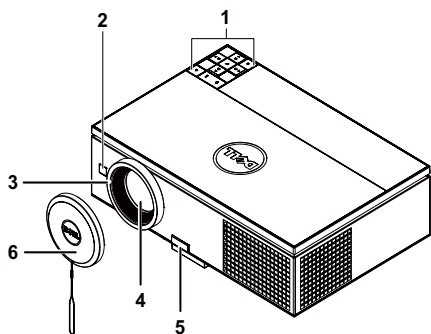

Вид снизу

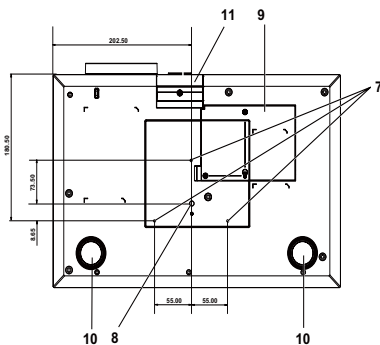

1	Панель управления
2	ИК-приемники
3	Кольцо фокусировки
4	Объектив
5	Кнопка подъемника для регулировки высоты
6	Колпачок объектива
7	Монтажные отверстия для крепления на потолке: Резьба М3 x 6,5 мм. Рекомендуемый момент затягивания <8 кгс*см
8	Монтажное отверстие для штатива: Вставьте гайку 1/4 дюйма*20 UNC
9	Крышка лампы
10	Колесико регулировки наклона
11	Подъемная ножка

### **ВНИМАНИЕ! Правила техники безопасности**

- 1 Запрещается использовать проектор вблизи нагревательных приборов.
- 2 Запрещается использовать проектор в запыленных помещениях. Пыль может стать причиной сбоя системы и автоматического отключения проектора.
- 3 Проектор необходимо устанавливать в хорошо вентилируемом месте.
- 4 Не закрывайте вентиляционные решетки или отверстия на корпусе проектора.
- 5 Проектор следует эксплуатировать при температуре окружающей среды от 5 С до 35°С.

- 6** Не дотрагивайтесь до вентиляционного отверстия, так как оно может быть очень горячим после включения проектора или некоторое время сразу после его выключения.
- 7** Не смотрите в объектив при включенном проекторе, так как это может стать причиной нарушений зрения.
- 8** Не располагайте объекты рядом или перед проектором и не накрывайте объектив при включенном проекторе, так как вследствие нагревания объект может расплавиться или может произойти возгорание.
- 9** Не пользуйтесь беспроводным проектом рядом с кардиостимуляторами.
- 10** Не пользуйтесь беспроводным проектом рядом с медицинским оборудованием.
- 11** Не пользуйтесь беспроводным проектом рядом с микроволновыми печами.



#### **ПРИМЕЧАНИЕ.**

- Не пытайтесь выполнить установку проектора на потолок самостоятельно. Это должен делать квалифицированный специалист.
- Рекомендованный набор для установки проектора на потолок (номер детали: C3505). Для получения дополнительной информации см. веб-сайт поддержки Dell по адресу [support.dell.com](http://support.dell.com).
- Для получения дополнительной информации см. *Справочник по технике безопасности*, входящий в комплект поставки проектора.
- Проектор 7700FullHD допускается использовать только в помещениях.

## Подключение проектора

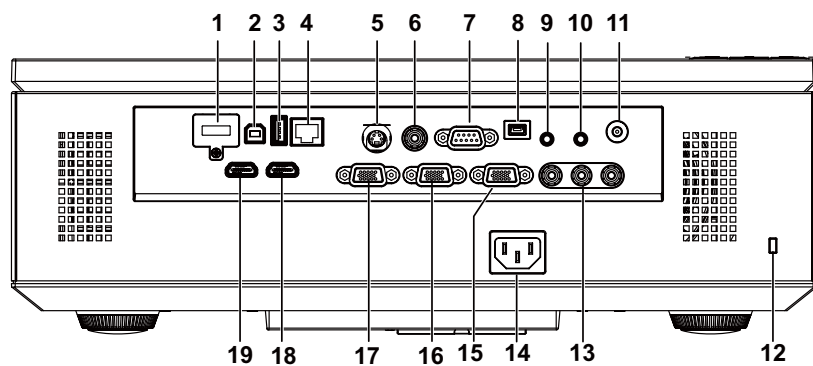

1	Разъем USB (типа А) для режима беспроводной связи	11	Разъем выхода постоянного тока +12 В
2	Разъем USB типа В для отображения экрана компьютера	12	Разъем защитного тросика
3	Разъем USB типа А для просмотра файлов с USB флэш-накопителя	13	Входной разъем компонентного видеосигнала
4	Разъем RJ45	14	Разъем кабеля питания
5	Разъем S-Video	15	Выходной разъем VGA-A (для сквозного подключения монитора)
6	Разъем композитного видеосигнала	16	Разъем входа VGA-B (D-Sub)
7	Разъем RS232 (D-sub)	17	Разъем входа VGA-A (D-Sub)
8	Разъем мини-USB (типа В) для пульта ДУ	18	Разъем HDMI-B
9	Разъем выхода аудио	19	Разъем HDMI-A
10	Разъем аудиовхода		

**△ ВНИМАНИЕ!** Перед выполнением любых приведенных ниже процедур выполните инструкции по технике безопасности, приведенные на стр. 8.

## Установка дополнительного беспроводного адаптера

Если вы хотите использовать проектор в режиме беспроводной сети, проектор следует устанавливать с беспроводным адаптером. См. «Установка беспроводной сети» на стр. 55. Беспроводный адаптер не поставляется с данным проектором. Приобрести его можно на веб-сайте компании Dell по адресу [www.dell.com](http://www.dell.com).

- 1 Отверните и снимите крышку отсека беспроводной связи.

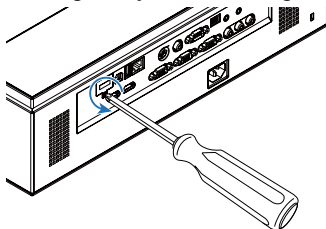

- 2 Вставьте в гнездо беспроводный адаптер.

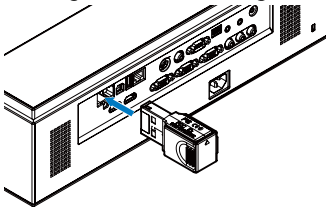

- 3 Установите крышку на место.

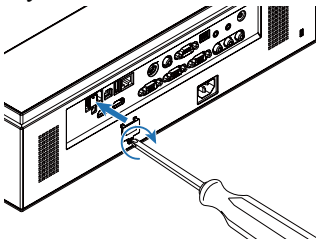

# Подключение к компьютеру

## Подключение компьютера с помощью кабеля VGA

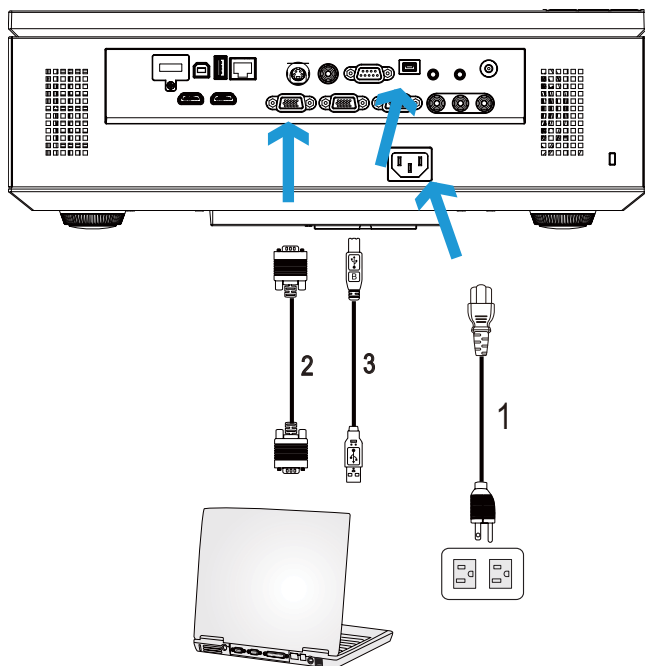

1	Кабель питания
2	Кабель VGA - VGA
3	Кабель USB-A - мини-USB-B

**ПРИМЕЧАНИЕ.** Кабель с мини-разъемом USB следует подключать, если требуется использовать функции «Следующая страница» и «Предыдущая страница» на пульте дистанционного управления.

**ПРИМЕЧАНИЕ.** Кабель мини-USB не входит в комплект поставки проектора. Приобрести кабель Mini USB можно на веб-сайте компании Dell по адресу [www.dell.com](http://www.dell.com).



## Сквозное подключение монитора с помощью кабелей VGA

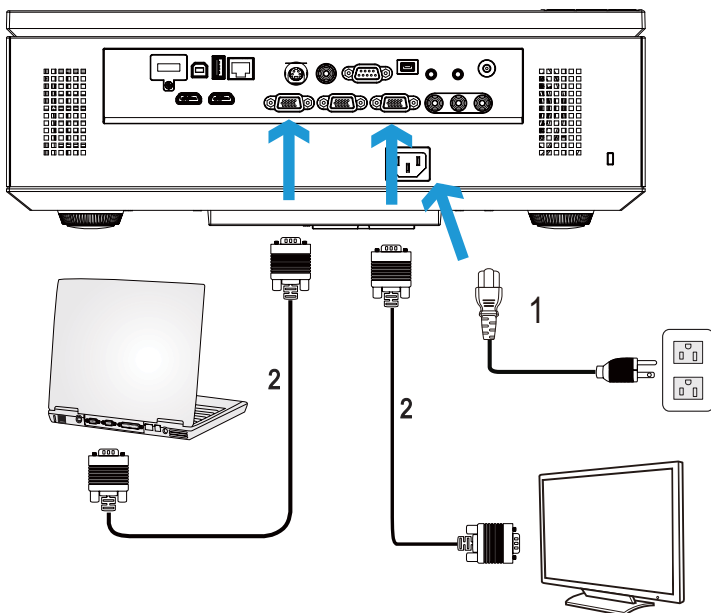

1	Кабель питания
2	Кабель VGA - VGA



**ПРИМЕЧАНИЕ.** В комплект поставки проектора входит только один кабель VGA. Дополнительный кабель VGA можно приобрести на веб-сайте компании Dell по адресу: [www.dell.com](http://www.dell.com).

## Подключение компьютера с помощью кабеля RS232

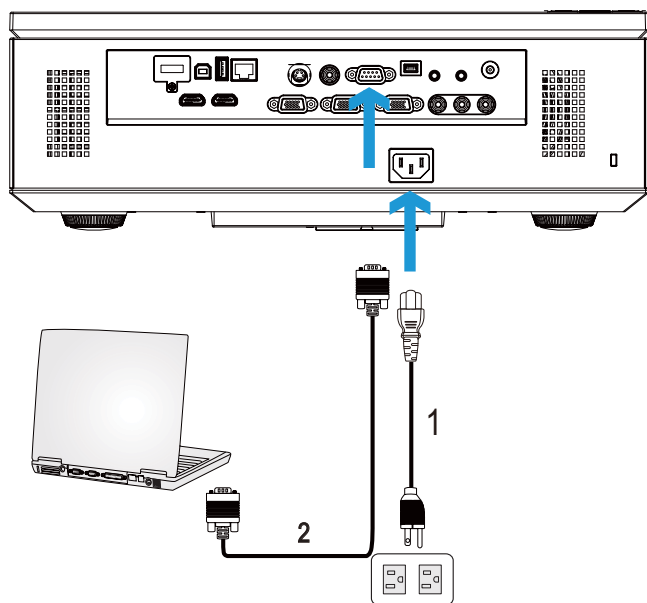

1	Кабель питания
2	Кабель RS232 (9-контактный D-sub «гнездо-гнездо» с переключением pin2-3)



**ПРИМЕЧАНИЕ.** Кабель RS232 (9-контактный D-sub «гнездо-гнездо» с переключением pin2-3) не поставляется с данным проектором. Подключение кабеля RS232 и установку программного обеспечения дистанционного управления должен производить соответствующий специалист.

## Подключение компьютера с помощью кабеля USB

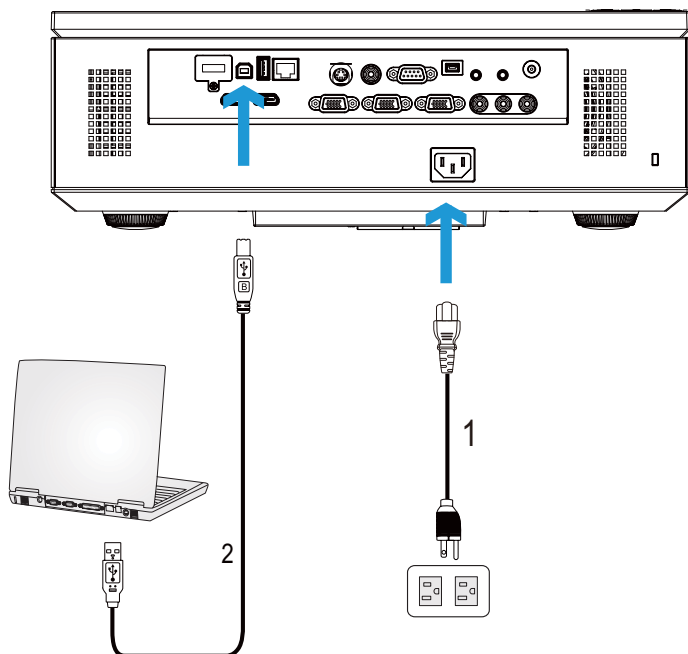



1	Кабель питания
2	Кабель USB-A -USB-B

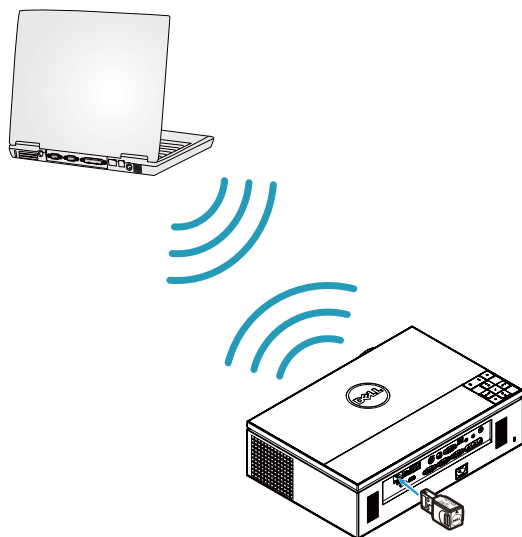

**ПРИМЕЧАНИЕ.** Функция Plug and Play. В комплект поставки проектора входит только один кабель USB. Дополнительный кабель USB можно приобрести на веб-сайте компании Dell по адресу: [www.dell.com](http://www.dell.com).

## Подключение компьютера и помощью беспроводного адаптера (дополнительно)



-  **ПРИМЕЧАНИЕ.** Для определения беспроводного соединения компьютер должен быть оборудован разъемом для беспроводного подключения и соответственно настроен. Сведения о настройке беспроводного подключения см. в документации к компьютеру.
-  **ПРИМЕЧАНИЕ.** Для использования проектора в режиме беспроводной сети его следует оборудовать беспроводным адаптером. См. «Установка беспроводной сети» на стр. 55.

# Подключение DVD-плеера

## Подключение DVD-плеера с помощью кабеля S-Video

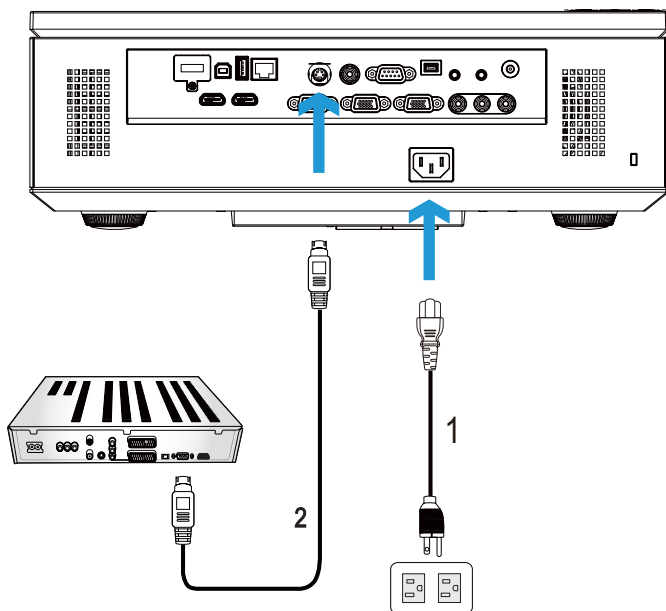

1	Кабель питания
2	Кабель S-Video



**ПРИМЕЧАНИЕ.** Кабель S-video не входит в комплект поставки проектора. Приобрести удлинитель кабеля S-Video (длиной 15/30 м) можно на веб-сайте компании Dell по адресу: [www.dell.com](http://www.dell.com).

## Подключение DVD-плеера с помощью кабеля композитного видеосигнала

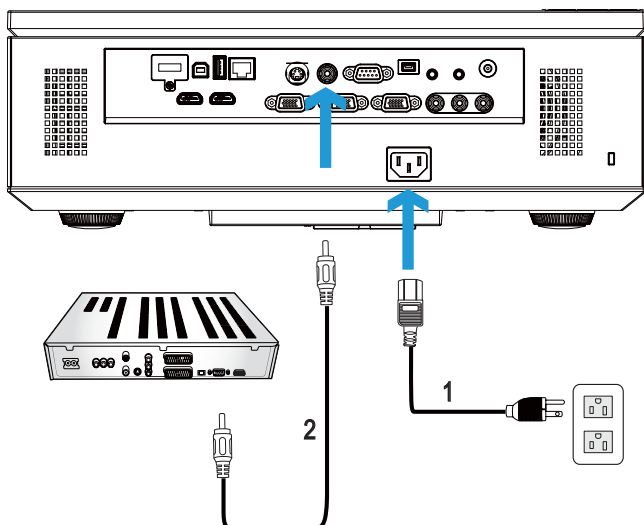

1	Кабель питания
2	Кабель композитного видеосигнала



**ПРИМЕЧАНИЕ.** Кабель композитного видеосигнала не входит в комплект поставки проектора. Приобрести удлинитель кабеля полного видеосигнала (длиной 15/30 м) можно на веб-сайте компании Dell по адресу: [www.dell.com](http://www.dell.com).

## Подключение DVD-плеера с помощью кабеля компонентного видеосигнала

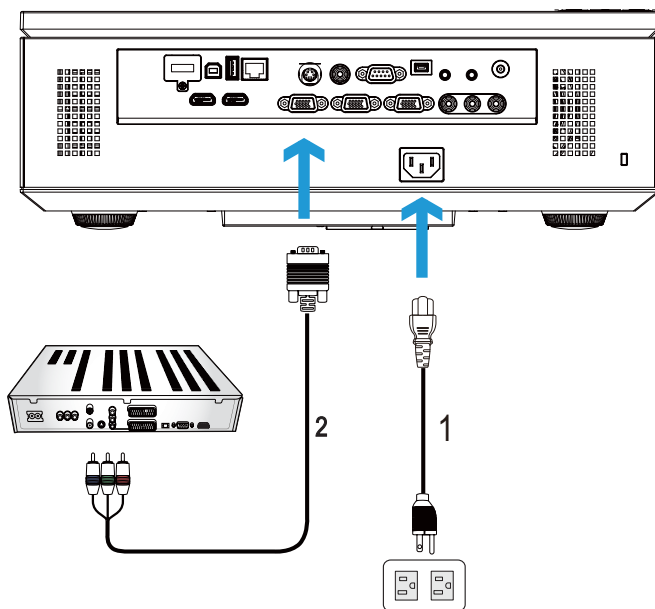

1	Кабель питания
2	Кабель VGA - компонентного видеосигнала



**ПРИМЕЧАНИЕ.** Кабель VGA - компонентный видеосигнал не входит в комплект поставки проектора. Приобрести удлинитель кабеля с разъемами VGA компонентный (длиной 15/30 м) можно на веб-сайте компании Dell по адресу: [www.dell.com](http://www.dell.com).

## Подключение DVD-плеера с помощью компонентного видеокабеля 3 RCA

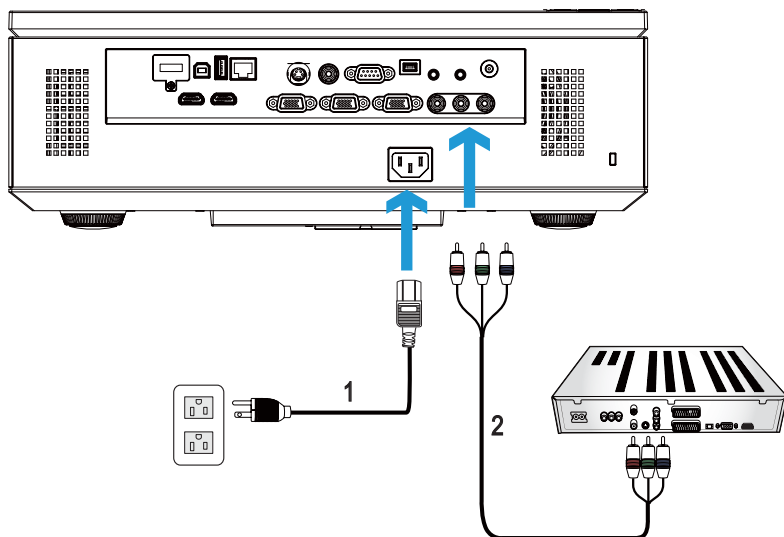

1	Кабель питания
2	Компонентный видеокабель 3 RCA -3 RCA («штекер-штекер»)

**ПРИМЕЧАНИЕ.** Компонентный видеокабель 3 RCA -3 RCA («штекер-штекер») не поставляется с данным проектором. Вы можете приобрести переходный кабель компонентного видеосигнала 3 RCA -3 RCA («штекер-штекер») (длиной 15/30 м) на веб-сайте компании Dell по адресу [www.dell.com](http://www.dell.com).



## Подключение DVD-плеера с помощью кабеля HDMI

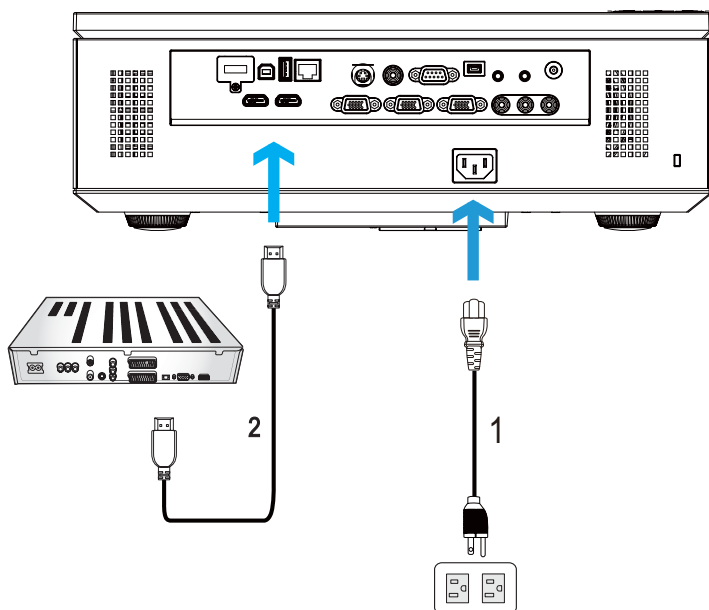

1	Кабель питания
2	Кабель HDMI

**ПРИМЕЧАНИЕ.** Кабель HDMI не входит в комплект поставки проектора. Приобрести кабель HDMI можно на веб-сайте компании Dell по адресу [www.dell.com](http://www.dell.com).

## Подключение к локальной вычислительной сети

Проецирование изображения и управление проектором, подключенным к сети с помощью кабеля RJ45.

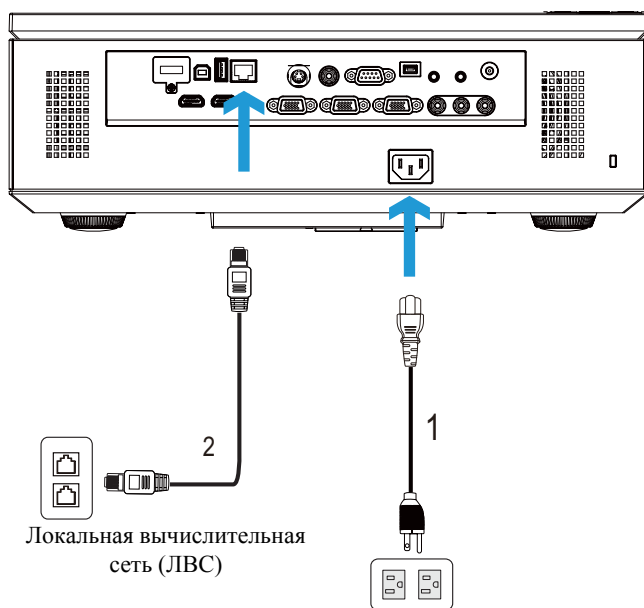

1	Кабель питания
2	Кабель RJ45

**ПРИМЕЧАНИЕ.** Кабель RJ45 не входит в комплект поставки проектора. Приобрести кабель RJ45 можно на веб-сайте компании Dell по адресу [www.dell.com](http://www.dell.com).

## Дополнительные варианты установки: для экрана с автоматическим приводом

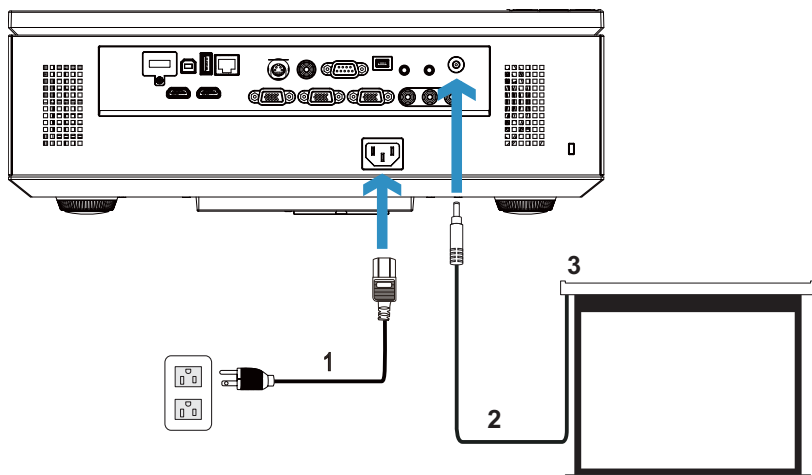

1	Кабель питания
2	Разъем 12 В постоянного тока
3	Механизированный проекционный экран

**ПРИМЕЧАНИЕ.** Для подключения экрана с автоматическим приводом к разъему проектора 12 В постоянного тока используйте разъем размером 1,7 мм (внутр. диаметр) x 4,00 мм (внешн. диаметр) x 9,5 мм (стержень).

Разъем 12 В постоянного тока



## Подключение к промышленному блоку управления RS232

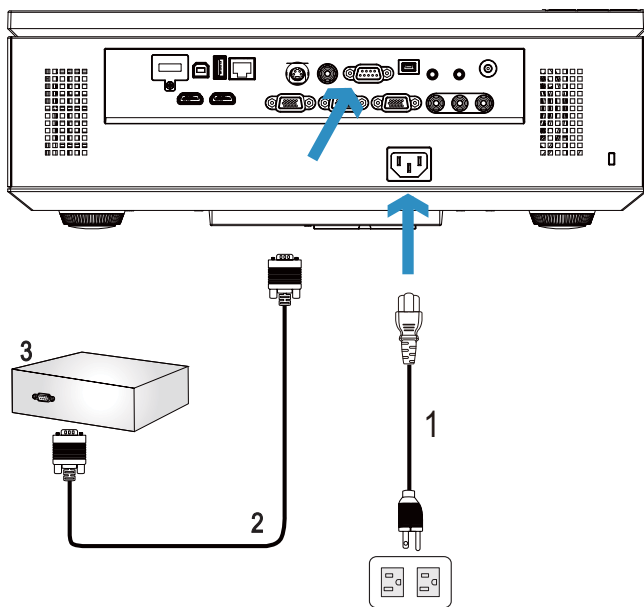

1	Кабель питания
2	Кабель RS232 (9-контактный D-sub «гнездо-гнездо» с переключением pin2-3)
3	Промышленный блок управления RS232



**ПРИМЕЧАНИЕ.** Кабель RS232 (9-контактный D-sub «гнездо-гнездо» с переключением pin2-3) не поставляется с данным проектором. Для приобретения кабеля обратитесь к соответствующему специалисту.

# Использование проектора

## Включение проектора

 **ПРИМЕЧАНИЕ.** Перед включением источника сигнала включите проектор (компьютер, DVD-плеер и т.п.). При нажатии кнопка **Кнопка питания** мигает синим цветом.

- 1 Снимите крышку объектива.
- 2 Подсоедините кабель питания и необходимые сигнальные кабели к проектору. Дополнительную информацию о подключении проектора см. в разделе «Подключение проектора» на стр. 10.
- 3 Нажмите кнопку **Кнопка питания** (см. раздел «Использование панели управления» на стр. 30 для определения расположения **Кнопка питания** кнопки).
- 4 Включите источник сигнала (компьютер, DVD-плеер и т.п.)
- 5 Подсоедините источник сигнала к проектору с помощью подходящего кабеля. Указания по подсоединению источника сигнала к проектору см. в разделе «Подключение проектора» на стр. 10.
- 6 По умолчанию в качестве источника входного сигнала выбран VGA-A. При необходимости измените источник входного сигнала проектора.
- 7 Если к проектору подключено несколько источников сигнала, для выбора нужного источника нажмите кнопку **Источник** на пульте ДУ или панели управления. Для определения местоположения кнопки **Источник** см. разделы «Использование панели управления» на стр. 30 и «Использование дистанционного управления» на стр. 32.

## Выключение проектора

 **ВНИМАНИЕ!** После правильного выключения проектора в соответствии с приведенными ниже инструкциями отсоедините проектор.

- 1 Нажмите кнопку **Кнопка питания**. Следуйте указаниям, отображаемым на экране, для правильного выключения проектора.

 **ПРИМЕЧАНИЕ.** На экране отобразится сообщение «**Нажмите кнопку питания для выключения проектора**». Сообщение исчезнет само через 5 секунд или при нажатии кнопки **Меню**.

- 2 Повторно нажмите кнопку **Кнопка питания**. Вентиляторы охлаждения продолжат работать около 120 секунд.

3 Для быстрого выключения питания проектора нажмите кнопку Кнопка питания и удерживайте в течение 1 секунды, пока работают охлаждающие вентиляторы.

**ПРИМЕЧАНИЕ.** Перед включением проектора подождите в течение 60 секунд для стабилизации внутренней температуры.

4 Отсоедините кабель питания от электрической розетки и проектора.

## Настройка проецируемого изображения

### Увеличение высоты установки проектора

- 1 Нажмите кнопку **подъемника**.
- 2 Поднимите проектор до необходимого угла отображения и отпустите кнопку, чтобы зафиксировать подъемную ножку в этом положении.
- 3 Для точной настройки угла отображения используйте колесо настройки наклона.

### Уменьшение высоты установки проектора

- 1 Нажмите кнопку **подъемника**.
- 2 Опустите проектор, затем отпустите кнопку подъемника, чтобы зафиксировать подъемную ножку в этом положении.

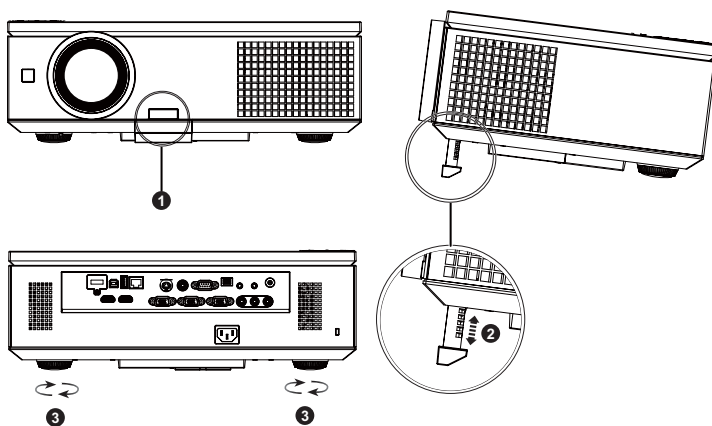

1	Кнопка подъемника
2	Подъемна ножка (угол наклона: 0- 8 градусов)
3	Колесико регулировки наклона

## Регулировка увеличения и фокусировки проектора

**△ ВНИМАНИЕ!** Во избежание повреждения проектора перед перемещением проектора убедитесь, что боковая крышка закрыта, а подъемная ножка полностью убрана.

- 1 Откройте боковую крышку проектора.
- 2 Перед регулировкой смещения объектива разблокируйте фиксатор объектива.
- 3 Для смещения объектива поверните ручку смещения по горизонтали/вертикали.
- 4 Закончив регулировку смещения объектива, заблокируйте объектив фиксатором.
- 5 С помощью кольца масштабирования установите нужный размер изображения.
- 6 Поворачивайте кольцо фокусировки до тех пор, пока изображение не станет четким. Проектор фокусируется на расстоянии от 1 до 12 м.
- 7 Закройте боковую крышку проектора.

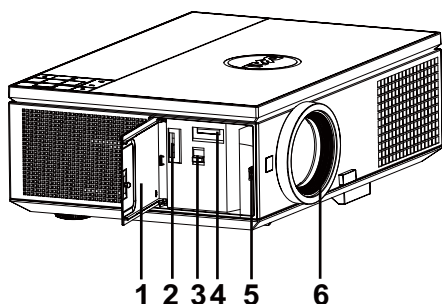

1	Боковая крышка
2	Ручка вертикального смещения объектива
3	Фиксатор смещения объектива
4	Ручка горизонтального смещения объектива
5	Кольцо масштабирования
6	Кольцо фокусировки

# Настройка размера проецируемого изображения

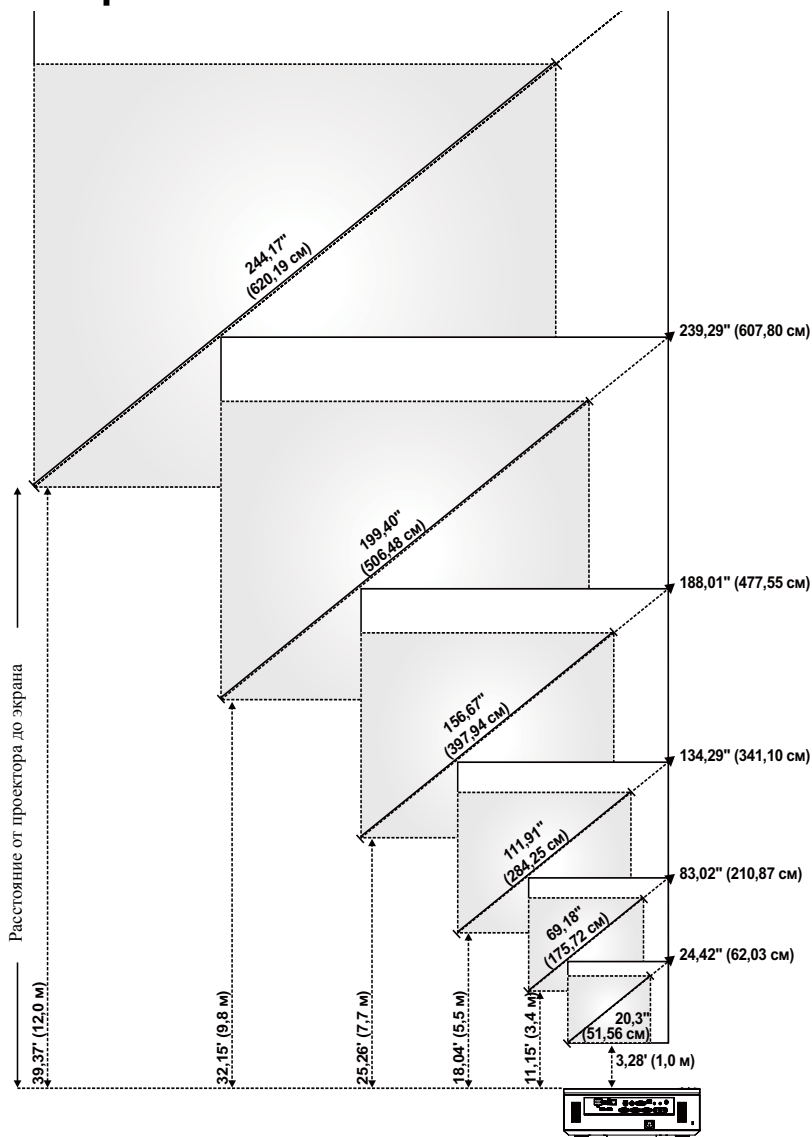



Требуемое расстояние (м) <A>	(Минимальное увеличение)			(Максимальное увеличение)		
	Размер экрана		Сверху	Размер экрана		Сверху
	По диагонали (дюймы) <B>	Ш (см) x В (см)	От основания до верха изображения (см) <C>	По диагонали (дюймы) <B>	Ш (см) x В (см)	От основания до верха изображения (см) <C>
1	20,3	45 x 25	29	24,42	54 x 30	35
3,4	69,18	153 x 86	99	83,02	184 x 103	119
5,5	111,91	248 x 139	160	134,29	297 x 167	192
7,7	156,67	347 x 195	224	188,01	416 x 234	269
9,8	199,4	441 x 248	286	239,29	530 x 298	343
12	244,17	541 x 304	350	292,9	649 x 365	420

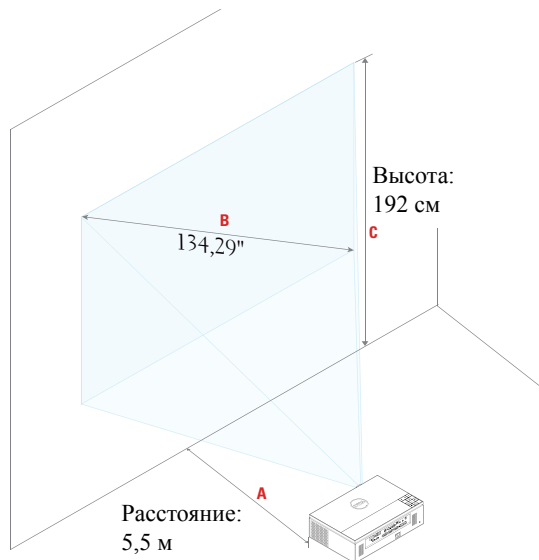

# Использование панели управления

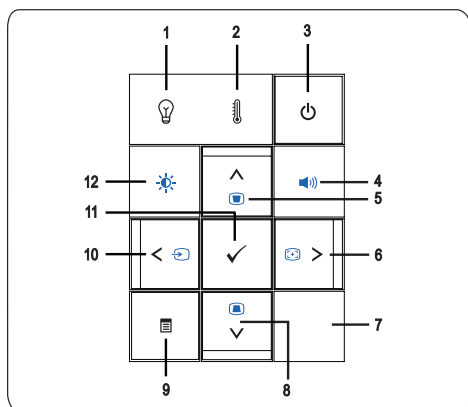

## 1 Индикатор состояния лампы

Если желтый индикатор лампы горит или мигает, возможно, произошла одна из следующих проблем.

- Срок службы лампы заканчивается
- Модуль лампы установлен ненадлежащим образом
- Неисправность модули лампы
- Неисправность цветового круга















Дополнительную информацию см. в разделах «Поиск и устранение неполадок проектора» на стр. 101 и «Сигналы индикации» на стр. 105.

## 2 Индикатор температуры

Если желтый индикатор температуры горит или мигает, возможно, возникла одна из следующих проблем.





- Внутренняя температуры проектора слишком высока
- Неисправность цветового круга



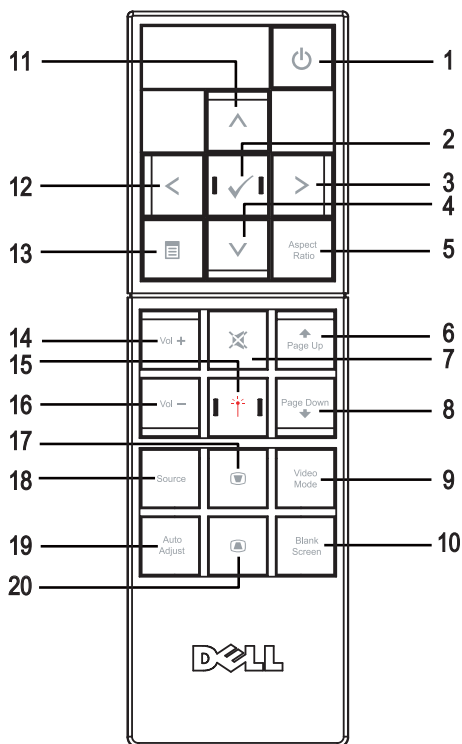







Дополнительную информацию см. в разделах «Поиск и устранение неполадок проектора» на стр. 101 и «Сигналы индикации» на стр. 105.



3	Кнопка питания 	Включение и выключение проектора. Дополнительную информацию см. в разделах «Включение проектора» на стр. 25 и «Выключение проектора» на стр. 25.
4	Регулятор громкости 	Увеличение и уменьшение уровня громкости.
5	Вверх  / Коррекция трапецеидальности 	Нажимайте для выбора пунктов экранного меню. Нажимайте для устранения искажения изображения, вызванного наклоном проектора (+/-30 градусов).
6	Вправо  / Управление звуком 	Нажимайте для выбора пунктов экранного меню. Нажмите для синхронизации проектора и источника входного сигнала.
 <b>ПРИМЕЧАНИЕ.</b> Автонастройка не работает, если отображается экранное меню.		
7	ИК-приемник	Направьте пульт дистанционного управления на ИК-приемник и нажмите кнопку.
8	Вниз  / Коррекция трапецеидальности 	Нажимайте для выбора пунктов экранного меню. Нажимайте для устранения искажения изображения, вызванного наклоном проектора (+/-30 градусов).
9	Меню 	Нажмите для вызова экранного меню. Для перехода по экранному меню используйте клавиши со стрелками и кнопку <b>Меню</b> .
10	Влево  / Источник 	Нажимайте для выбора пунктов экранного меню. Нажмите для переключения режимов RGB, Composite, Component (YPbPr via VGA), HDMI, и S-Video, если к проектору подключено несколько источников видеосигнала.
11	Ввод 	Нажмите для подтверждения выбора пункта.
12	Регулировка яркости и контрастности 	Используется для регулировки яркости и контрастности изображения.

# Использование дистанционного управления



1	Кнопка питания  Включение и выключение проектора. Дополнительную информацию см. в разделах «Включение проектора» на стр. 25 и «Выключение проектора» на стр. 25.
2	Ввод  Нажмите для подтверждения выбора.
3	Вправо  Нажимайте для выбора пунктов экранного меню.
4	Вниз  Нажимайте для выбора пунктов экранного меню.

5	Соотношение сторон	Нажмите для смены соотношения сторон отображенного изображения.
6	Предыдущая страница 	Нажмите для перехода к предыдущей странице.  <b>ПРИМЕЧАНИЕ.</b> Кабель мини-USB следует подключать для использования функции «Предыдущая страница».
7	Без звука 	Нажимайте для отключения и включения звука динамика проектора.
8	Следующая страница 	Нажмите для перехода к следующей странице.  <b>ПРИМЕЧАНИЕ.</b> Кабель мини-USB следует подключать для использования функции «Следующая страница».
9	Режим видео	Проектор поддерживает предустановленные конфигурации, оптимизированные для отображения данных (слайды презентации) и видео (фильмы, игра и др.). Используйте кнопку <b>Режим видео</b> для перехода к режимам <b>Презентация, Яркий, Кино, sRGB</b> или <b>Пользовательский</b> . Для отображения текущего режима отображения однократно нажмите кнопку « <b>Режим видео</b> ». Для переключения режимов отображения снова нажмите кнопку « <b>Режим видео</b> ».
10	Пустой экран	Нажмите для скрытия и отображения изображения.
11	Вверх 	Нажимайте для выбора пунктов экранного меню.
12	Влево 	Нажимайте для выбора пунктов экранного меню.
13	Меню 	Нажмите для вызова экранного меню.
14	Увеличение громкости 	Нажмите для увеличения громкости.
15	Лазер	Направьте пульт дистанционного управления на экран, нажмите и удерживайте кнопку лазера для активации лазера.  <b>ОСТОРОЖНО! Не смотрите на луч лазера, если он работает. Не направляйте луч лазера себе в глаза.</b>

16 Уменьшение громкости 	Нажмите для уменьшения громкости.
17 Коррекция трапецидальности 	Нажимайте для устранения искажения изображения, вызванного наклоном проектора (+/- 30 градусов).
18 Источник	Нажмите для переключения между источниками аналогового RGB, композитного, компонентного (YPbPr посредством VGA) сигнала, сигналов HDMI и S-Video.
19 Управление звуком	Нажмите для синхронизации проектора и источника входного сигнала. Автонастройка не выполняется при отображении экранного меню.
20 Настройка трапецидального искажения 	Нажимайте для устранения искажения изображения, вызванного наклоном проектора (+/- 30 градусов).

# Установка батарей в пульт дистанционного управления

 **ПРИМЕЧАНИЕ.** Если пульт дистанционного управления не используется, выньте из него батареи.

1 Нажмите защелку, чтобы открыть крышку отсека для батарей.

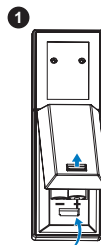

2 Проверьте полярность батарей (+/-).

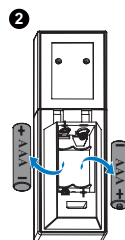

3 Вставьте батареи, совместив их полярность в соответствии с отметками в отсеке для батарей.

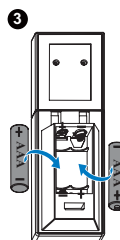

 **ПРИМЕЧАНИЕ.** Не используйте старые батареи вместе с новыми, а также не используйте вместе батареи производства разных компаний.

4 Задвиньте крышку отсека для батарей обратно.

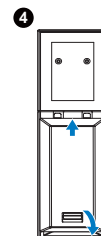



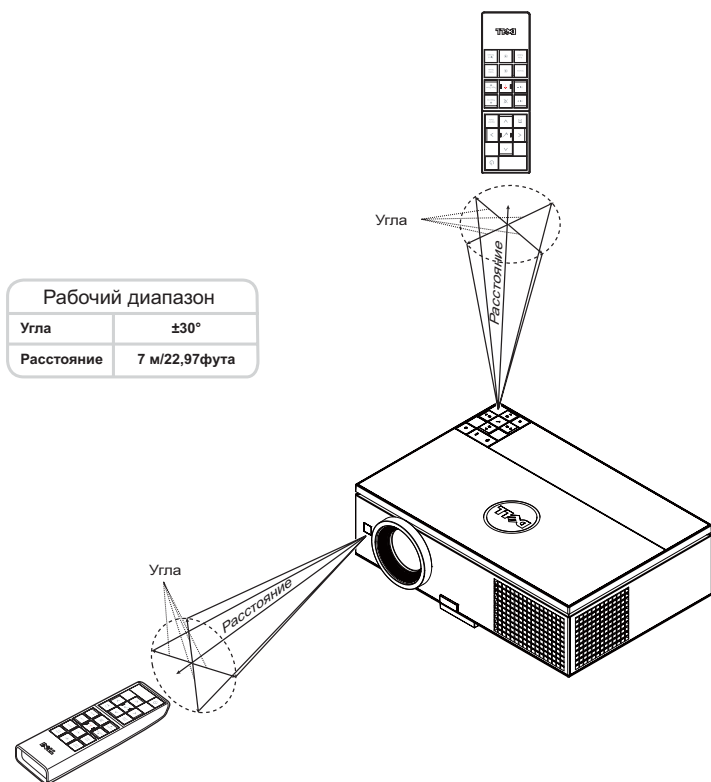





## Рабочий диапазон пульта дистанционного управления



**ПРИМЕЧАНИЕ.** Фактический рабочий диапазон может немного отличаться от указанного на схеме. При слабом заряде батарей пульт дистанционного управления может работать ненадлежащим образом.



# Использование экранных меню

- Проектор поддерживает экранное меню на нескольких языках, меню может отображаться при наличии источника входного сигнала и при его отсутствии.
- Нажмите кнопку меню на панели управления или пульте ДУ для выхода в Главное меню.
- Для перехода по вкладкам главного меню используйте кнопки  и  на панели управления проектора или пульте дистанционного управления.
- Для выбора подменю используйте кнопки  и  на панели управления проектора или на пульте ДУ.
- Для выбора параметра используйте кнопки  и  на панели управления проектора или пульте дистанционного управления. Выбранный параметр выделяется темно-синим цветом.
- Для настройки параметра нажимайте  и  на панели управления или пульте дистанционного управления.
- Для возврата в главное меню нажмите кнопку  на панели управления или пульте ДУ.
- Для выхода из экранного меню нажмите кнопку **Меню** на панели управления или пульте ДУ.

## ВЫБОР ВХОДА

Меню «Выбор входа» позволяет выбрать источник входного сигнала проектора.

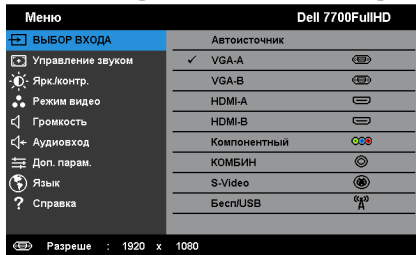

**АВТОИСТОЧНИК**—Нажмите кнопку  для включения или отключения режима «Автоисточник».

**VGA-A**—Для определения сигнала VGA-A нажмите кнопку .

**VGA-B**—Для определения сигнала VGA-B нажмите кнопку .

**HDMI-A**—Для определения сигнала HDMI-A нажмите кнопку .

**HDMI-B**—Для определения сигнала HDMI-B нажмите кнопку .

**КОМПОНЕНТНЫЙ**—Для определения компонентного сигнала RCA нажмите кнопку .

**КОМБИН**—Для определения полного видеосигнала нажмите кнопку .

**S-VIDEO**—Для определения сигнала S-Video нажмите кнопку .

**БЕСП/USB**—Нажмите кнопку ✓ для отображения меню «Источник сигнала» - «Бесп/USB».

 **ПРИМЕЧАНИЕ.** Функция «Бесп/USB» может использоваться после включения режима «Беспроводная/Проводная ЛВС».

## ВЫБОР ВХОДА – БЕСП/USB

Параметр «Бесп/USB» в меню источников входного сигнала позволяет включить режимы Беспр. экран, Отображ. через USB и Просмотр через USB.

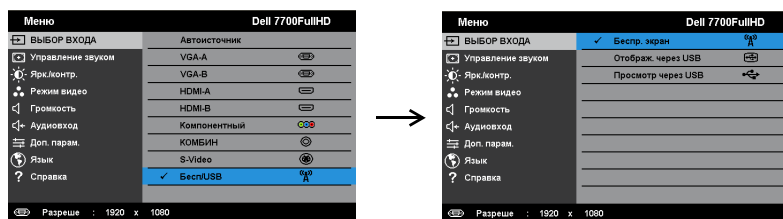

**БЕСПР. ЭКРАН**—Нажмите ✓ для доступа к экрану указаний по беспроводным средствам. См. раздел «Экран указаний по беспроводным средствам» на стр. 57.

**ОТОБРАЖ. ЧЕРЕЗ USB**—Позволяет с помощью кабеля USB отображать экран ПК/портативного компьютера через USB-кабель на проекторе.

**ПРОСМОТР ЧЕРЕЗ USB**—Позволяет отображать фотографии и файлы презентаций с флэш-накопителя USB. См. «Установка приложения Presentation to Go (PtG)» на стр. 65.

## УПРАВЛЕНИЕ ЗВУКОМ

Функция автонастройки позволяет в режиме ПК регулировать горизонтальное положение, вертикальное положение, подстройку и частоту.



## ЯРК./КОНТР.

Меню Ярк./Контр. позволяет отрегулировать яркость и контрастность проектора.

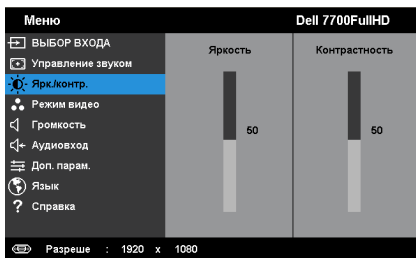

**ЯРКОСТЬ**—Кнопками  и  отрегулируйте яркость изображения.

**КОНТРАСТНОСТЬ**—Кнопками  и  отрегулируйте контрастность.



**ПРИМЕЧАНИЕ.** После настройки параметров **Яркость** и **Контрастность** проектор автоматически переходит в **Режим пользователя**.

## РЕЖИМ ВИДЕО



Меню «Режим видео» позволяет оптимизировать отображение изображения: **Презентация**, **Яркий**, **Кино**, **sRGB** (обеспечивает более точную цветопередачу), и **Пользов.** (установка пользовательских настроек).



## ГРОМКОСТЬ

Меню Громкость позволяет отрегулировать уровень громкости проектора.



**ГРОМКОСТЬ**—Уровень громкости увеличивайте кнопкой , уменьшайте кнопкой .

## АУДИОВХОД

Меню «Аудиовход» позволяет выбирать источник входного аудиосигнала.

Варианты: **Аналог.вход**, **HDMI-A**, **HDMI-B** и **Беспроводные/LAN**.

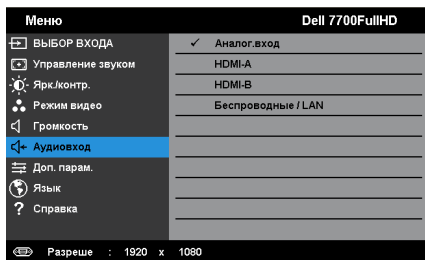

## ДОП. ПАРАМ.

Меню дополнительных настроек позволяет изменять следующие параметры:

**Изображение**, **Экран**, **Проектор**, **ЛВС**, **Беспроводное подключение**, **Меню**, **Команда**, **PIP** и **Информация**.

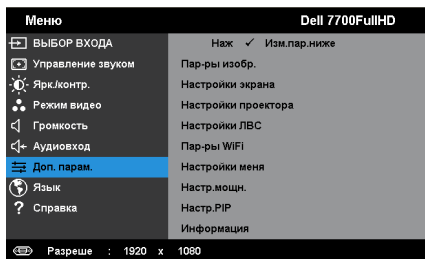

**ПАР-РЫ ИЗОБР. (В РЕЖИМЕ ПК)**—Выберите и нажмите ✓ для включения настроек изображения. В меню изображения доступны следующие параметры:

Дополнительные настройки		Dell 7700FullHD
Пар-ры изобр.	Цвет. темп	▶ Сред.
Настройки экрана	Кор.RGB цв	▶ R: 50 G: 50 B: 50
Настройки проектора	Инт.бел.	▶ 10
Настройки ЛВС	Дин.аперт.	▶ Авто
Пар-ры WiFi	Цв.прост	▶ RGB
Настройки меню		
Настройки питания		
Настройки PIP		
Информация		

Разреше : 1920 x 1080

**ЦВЕТ. ТЕМП**—Настройка цветовой температуры. При более высокой цветовой температуре изображение на экране выглядит холоднее, а при более низкой - теплее. При изменении значений параметров в меню **Настройка цвета** активируется режим «Пользов.» Значения параметров сохраняются в режиме «Пользов.».

**КОР.RGB ЦВ**—Ручная настройка красного, зеленого и синего цветов.

**ИНТ.БЕЛ.**—Нажмите кнопку ✓ и кнопками  и  установите интенсивность белого цвета.

**ДИН.АПЕРТ**—Позволяет установить для проектора динамическую диафрагму. Варианты: **Выкл.**, **Динамич.** и **Авто**.

**ЦВ.ПРОСТ**—Позволяет выбрать параметры цветового пространства. Варианты: RGB, YCbCr и YPbPr.



**ПРИМЕЧАНИЕ.** После настройки параметров **Цвет. темп**, **Кор.RGB цв** и **Инт.бел.** проектор автоматически переходит в **Режим пользователя**.

**ПАР-РЫ ИЗОБР. (В РЕЖИМЕ ВИДЕО)**—Выберите и нажмите ✓ для включения настроек изображения. В меню изображения доступны следующие параметры:

Дополнительные настройки		Dell 7700FullHD
Пар-ры изобр.	Цвет. темп	▶ Сред.
Настройки экрана	Кор.RGB цв	▶ R: 50 G: 50 B: 50
Настройки проектора	Насыщенность	▶ 50
Настройки ЛВС	Резкость	▶ 50
Пар-ры WiFi	Оттенок	▶ 50
Настройки меню	Инт.бел.	▶ 10
Настройки питания	Дин.аперт.	▶ Авто
Настройки PIP	Цв.прост	▶ RGB
Информация		

Разреше : 1920 x 1080

**ЦВЕТ. ТЕМП**—Настройка цветовой температуры. При более высокой цветовой температуре изображение на экране выглядит холоднее, а при более низкой - теплее. При изменении значений параметров в меню **Настройка цвета** активируется режим «Пользов.» Значения параметров сохраняются в режиме «Пользов.».

**КОР.RGB ЦВ**—Ручная настройка красного, зеленого и синего цветов.

**НАСЫЩЕННОСТЬ**—Настройка видеоизображения от черно-белого до полностью насыщенного цветного. Для увеличения насыщенности цветов изображения используйте кнопку  (↑), для уменьшения насыщенности цветов используйте кнопку  (↓).

**РЕЗКОСТЬ**—Для увеличения резкости используйте кнопку  (↑), для уменьшения резкости используйте кнопку  (↓).

**ОТТЕНОК**—Используйте кнопку  (↑) для увеличения уровня зеленого цвета в изображении и кнопку  (↓) для уменьшения уровня зеленого цвета (доступно только для NTSC).

**ИНТ.БЕЛ.**—Нажмите кнопку  и кнопками  (↑) и  (↓) установите интенсивность белого цвета.

**ДИН.АПЕРТ**—Позволяет установить для проектора динамическую диафрагму. Варианты: **Выкл.**, **Динамич.** и **Авто**.

**ЦВ.ПРОСТ**—Позволяет выбрать параметры цветового пространства. Варианты: RGB, YCbCr и YPbPr.



#### **ПРИМЕЧАНИЕ.**

- 1 После настройки параметров **Цвет. темп**, **Кор.RGB цв**, **Насыщенность**, **Резкость**, **Оттенок** и **Инт.бел.** проектор автоматически переходит в **Режим пользователя**.
- 2 **Насыщенность**, **Резкость** и **Оттенок** доступны только для источников входного сигнала компонентный, композитный и S-Video.

**НАСТРОЙКИ ЭКРАНА (В РЕЖИМЕ ПК)**—Выберите и нажмите кнопку ✓ для входа в меню «Настройки экрана». В меню настроек экрана доступны следующие параметры:



**ГОР. ПОЛ.**—Используйте кнопку для перемещения изображения вправо, а кнопку для перемещения изображения влево.

**ВЕР. ПОЛ.**—Используйте кнопку для перемещения изображения вверх, а кнопку для перемещения изображения вниз.

**ЧАСТОТА**—Изменение тактовой частоты дисплея для соответствия частоте графической карты компьютера. При отображении вертикальной мерцающей волны измените параметр Частота для уменьшения полос. Это грубая настройка.

**ПОДСТРОЙКА**—Синхронизация фазы отображаемого сигнала с графической картой. Если изображение отображается нестабильно или мерцает, воспользуйтесь функцией Подстройка. Это точная настройка.

**СООТНОШЕНИЕ СТОРОН**—Выбор соотношения сторон для регулировки изображения. Варианты: Начало, 16:9 и 4:3.

- Исходное — выберите «Исходное» для установки соотношения сторон проецируемого изображения в соответствии с входным сигналом.

- 16:9 — Масштабирование исходного изображения по ширине проекционного экрана в формате 16:9.

- 4:3 — масштабирование изображения входного сигнала до размеров экрана и проецирование изображения в формате 4:3.

**УВЕЛИЧЕНИЕ**—Кнопками и установите масштаб просмотра изображения.

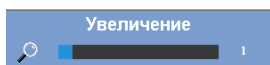

Установите масштаб изображения кнопками или и для просмотра нажмите кнопку ✓ только на пульте ДУ.



**УВЕЛ. НАВИГ.**—Нажмите кнопку ✓ для включения меню **Увел. навиг.**

Для перемещения по проекционному экрану используйте кнопки .

**НАСТРОЙКИ ЭКРАНА (В РЕЖИМЕ ВИДЕО)**—Выберите и нажмите кнопку ✓ для входа в меню «Настройки экрана». В меню настроек экрана доступны следующие параметры:



**СООТНОШЕНИЕ СТОРОН**—Выбор соотношения сторон для регулировки изображения. Варианты: Начало, 16:9 и 4:3.

- Исходное — выберите «Исходное» для установки соотношения сторон проецируемого изображения в соответствии с входным сигналом.
- 16:9 — Масштабирование исходного изображения по ширине проекционного экрана в формате 16:9.
- 4:3 — масштабирование изображения входного сигнала до размеров экрана и проецирование изображения в формате 4:3.

**УВЕЛИЧЕНИЕ**—Кнопками  и  установите масштаб просмотра изображения.

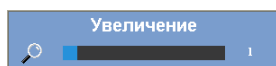

Установите масштаб изображения кнопками  или  и для просмотра нажмите кнопку ✓ только на пульте ДУ.



**УВЕЛ. НАВИГ.**—Нажмите кнопку ✓ для включения меню **Увел. навиг.**

Для перемещения по проекционному экрану используйте кнопки    .



**НАСТРОЙКИ ПРОЕКТОРА**—Выберите и нажмите кнопку ✓ для включения настроек проектора. В меню настройки проектора доступны следующие параметры:

Дополнительные настройки		Dell 7700FullHD
Пар-ры изобр.	Автоисточник	▶ Выкл.
Настройки экрана	Авторег. трапец.	▶ Выкл.
<b>Настройки проектора</b>	Гор. трап.	▶ 0
Настройки ЛБС	Верт.трап.	▶ 0
Пар-ры WiFi	Режим проектора	▶ Фронтальная
Настройки меню	Динамик	▶ Вкл.
Настройки питания	Скрытые титры	▶ Выкл.
Настройки PIP	Наст. табл.	▶ Выкл.
Информация	Рав. настр.	▶ Наж ✓

Разреше : 1920 x 1080

**АВТОИСТОЧНИК**—Выберите **Выкл.** (по умолчанию) для блокирования текущего входного сигнала. Если нажать кнопку выбора источника входного сигнала в режиме **Автоисточник** со значением **Выкл.**, источник входного сигнала можно выбрать вручную. Выберите **Вкл.** для автоматического определения доступных источников входного сигнала. Если нажать кнопку **Источник** при включенном проекторе, автоматически ищется следующий доступный источник входного сигнала.

**АВТОРЕГ. ТРАПЕЦ.**—Выберите **Вкл.** для автоматического устранения искажения изображения, вызванного наклоном проектора.

**ГОР. ТРАП.**—Кнопки  и  используются для коррекции горизонтальных трапецеидальных искажений.

**ВЕРТ. ТРАП.**—Кнопки  и  используются для коррекции вертикальных трапецеидальных искажений.

**РЕЖИМ ПРОЕКТОРА**—Выбор режима проектора в зависимости от типа его крепления.

- Задняя проекция-рабочий стол— проектор переворачивает изображение, чтобы его можно было проецировать из-за полупрозрачного экрана.
- Задняя проекция-потолок — проектор переворачивает изображение. Изображение проецируется из-за полупрозрачного экрана при креплении проектора на потолке.
- Передняя проекция-рабочий стол — стандартный параметр.
- Передняя проекция-потолок — проектор переворачивает изображение для проецирования при установке проектора на потолке.





**ДИНАМИК**—Выберите **Вкл.** для включения динамика. Выберите **Выкл.** для выключения динамика.

**СКРЫТЫЕ ТИТРЫ**—Выберите **Вкл.** для включения скрытых титров и включения меню скрытых титров. Выберите соответствующие параметры скрытых титров: CC1, CC2, CC3, and CC4.

## ПРИМЕЧАНИЕ.

- 1 Параметр скрытых титров доступен только для NTSC.
- 2 Режим отображения скрытых титров может использоваться только с входными сигналами S-Video и композитный видеосигнал.

**НАСТ. ТАБЛ.**—Настроечная таблица используется для проверки фокусировки и разрешения.

Можно включить или отключить режим **Наст. табл.**, выбрав **Выкл.**, **1**, или **2**. Можно также отобразить настроечную таблицу 1, одновременно нажав и удерживая кнопки  и  на панели управления в течение 2 секунд. Можно также отобразить настроечную таблицу 2, одновременно нажав и удерживая кнопки  и  на панели управления в течение 2 секунд.

Настроечную таблицу 1:

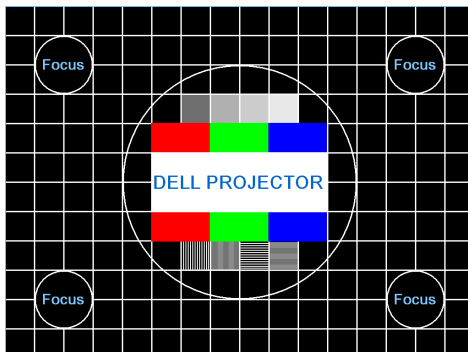

Настроечную таблицу 2:

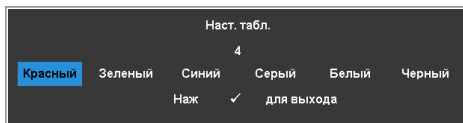

**РАВ. НАСТР.**—Выберите и нажмите кнопку  для восстановления заводских настроек по умолчанию. Отобразится следующее предупреждающее сообщение:







Будут сброшены настройки компьютерных источников сигнала и источников видеосигнала.

**НАСТРОЙКИ ЛВС**—Выберите и нажмите кнопку ✓ для включения настроек ЛВС. В меню настройки ЛВС доступны следующие параметры:

Дополнительные настройки		Dell 7700FullHD	
Пар-ры избобр.	Беспр.,ЛВС	▶	Включить
Настройки экрана	ДНСР	▶	Вкл.
Настройки проектора	IP-адрес	▶	192.168.100.10
<b>Настройки ЛВС</b>	Маска подсети	▶	255.255.255.0
Пар-ры WiFi	Шлюз	▶	192.168.100.10
Настройки меню	DNS	▶	0.0.0.0
Настройки питания	Хранилище	▶	Наж ✓
Настройки PiP	Сброс	▶	Наж ✓
Информация			

Разреше : 1920 x 1080

**БЕСПР.,ЛВС**—Выберите **Включить** для включения режима беспроводной связи или ЛВС.

**ДНСР**—Если в сети установлен сервер ДНСР, к которому подсоединен проектор, IP-адрес будет назначен автоматически при выборе для параметра «ДНСР» значения «Вкл.». Если для параметра «ДНСР» установлено значение «Выкл.», вручную укажите IP-адрес, маску подсети и шлюз. Для ввода цифр при указании IP-адреса, маски подсети и шлюза воспользуйтесь кнопками  и . Нажмите «Ввод» для подтверждения каждого значения и с помощью кнопок  и  настройте следующий элемент.

**IP-АДРЕС**—Автоматическое или ручное назначение IP-адреса проектору, подключенному к сети.

**МАСКА ПОДСЕТИ**—Настройка маски подсети соединения с сетью.







**ШЛЮЗ**—При настройке этого параметра вручную обратитесь к администратору своей сети/системы, чтобы указать адрес используемого шлюза.

**DNS**—При настройке этого параметра вручную обратитесь к администратору своей сети/системы, чтобы указать IP-адрес используемого DNS-сервера.

**ХРАНИЛИЩЕ**—Нажмите кнопку ✓ для сохранения выполненных изменений в настройках соединения с сетью.



#### ПРИМЕЧАНИЕ.

1. Кнопками  и  выберите IP-адрес, Маска подсети, Шлюз, DNS и Хранилище.
2. Нажмите кнопку ✓ для ввода значений IP-адрес, Маска подсети, Шлюз или DNS. (Выбранный параметр выделяется синим цветом)
  - a Кнопками  и  выберите параметр.
  - b Кнопками  и  задайте значение.
  - c После завершения настройки нажмите кнопку ✓ для выхода.

3. После установки значений IP-адрес, Маска подсети, Шлюз и DNS выберите **Хранилище** и нажмите кнопку ✓ для сохранения настроек.
4. Если выбрать **Хранилище** и не нажать кнопку **Ввод**, в системе останутся исходные настройки.

**СБРОС**—Выберите ✓ для сброса настроек соединения.

**ПАР-РЫ WiFi**—Выберите и нажмите кнопку ✓ для включения настроек беспроводной сети. В меню настроек беспроводной сети доступны следующие параметры:

Дополнительные настройки		Dell 7700FullHD
Пар-ры изобр.	Беспроводной	▶ Подключено
Настройки экрана	Сервера DHCP	▶ Авто
Настройки проектора	Начальный IP-адрес	▶ 192.168.100.11
Настройки ЛВС	Конечный IP-адрес	▶ 192.168.100.254
<b>Пар-ры WiFi</b>	Маска подсети	▶ 255.255.255.0
Настройки меню	Шлюз	▶ 192.168.100.10
Настройки питания	DNS	▶ 192.168.100.10
Настройки PIP	Хранилище	▶ Наж ✓
Информация	Сброс	▶ Наж ✓

Разреше : 1920 x 1080

**БЕСПРОВОДНОЙ**—По умолчанию задано **Подключено**. Выберите **Отключено** для отключения беспроводной сети.



**ПРИМЕЧАНИЕ.** Для беспроводного подключения рекомендуется использовать настройки по умолчанию.

**СЕРВЕРА DHCP**—Позволяет включить сервер DHCP беспроводной сети.

**НАЧАЛЬНЫЙ IP-АДРЕС**—Автоматическое или ручное присвоение начального IP-адреса сервера DHCP для проектора при беспроводном подключении.

**КОНЕЧНЫЙ IP-АДРЕС**—Автоматическое или ручное присвоение конечного IP-адреса сервера DHCP для проектора при беспроводном подключении.









**МАСКА ПОДСЕТИ**—Настройка маски подсети при беспроводном подключении.

**ШЛЮЗ**—При настройке этого параметра вручную обратитесь к администратору своей сети/системы, чтобы указать адрес используемого шлюза.

**DNS**—При настройке этого параметра вручную обратитесь к администратору своей сети/системы, чтобы указать IP-адрес используемого DNS-сервера.

**ХРАНИЛИЩЕ**—Нажмите кнопку ✓ для сохранения измененных настроек беспроводного подключения.

## ПРИМЕЧАНИЕ.

1. Кнопками  и  выберите IP-адрес, Маска подсети, Шлюз, DNS и Хранилище.
2. Нажмите кнопку  для ввода значений IP-адрес, Маска подсети, Шлюз или DNS. (Выбранный параметр выделяется синим цветом)
  - a Кнопками  и  выберите параметр.
  - b Кнопками  и  задайте значение.
  - c После завершения настройки нажмите кнопку  для выхода.
3. После установки значений IP-адрес, Маска подсети, Шлюз и DNS выберите Хранилище и нажмите кнопку  для сохранения настроек.
4. Если выбрать **Хранилище** и не нажать кнопку **Ввод**, в системе останутся исходные настройки.

**СБРОС**—Нажмите  для сброса настроек беспроводного соединения.

**НАСТРОЙКИ МЕНЯ**—Выберите и нажмите  для включения настроек меню. Настройкой меню включают следующие параметры.

Дополнительные настройки	Dell 7700FullHD
Пар-ры изобр.	Положение меню ▶ Центр
Настройки экрана	Таймер меню ▶ 20 сек
Настройки проектора	Блокировка меню ▶ Выкл.
Настройки ЛВС	Прозр.меню ▶ 0
Пар-ры WiFi	Пароль ▶ Выкл.
<b>Настройки меня</b>	Смена пароля ▶ Наж 
Настройки питания	
Настройки PIP	
Информация	

 Разреше : 1920 x 1080

**ПОЛОЖЕНИЕ МЕНЮ**—Выбор положения экранного меню на экране.

**ТАЙМЕР МЕНЮ**—Настройка длительности отображения экранного меню. По умолчанию экранное меню исчезает после 20 секунд бездействия.

**БЛОКИРОВКА МЕНЮ**—Для включения блокировки меню и скрытия экранного меню выберите **Вкл.**. Для отключения блокировки меню выберите параметр **Выкл.**. При необходимости отключения функции блокировки меню и удаления экранного меню нажмите кнопку **Меню** на панели управления или пульте дистанционного управления в течение 15 секунд, затем отключите функцию.

**ПРОЗР.МЕНЮ**—Изменение уровня прозрачности фона экранного меню.

**ПАРОЛЬ**—При использовании парольной защиты, подсоединении вилки питания к электрической розетке и включении проектора отобразится экран «Парольная защита», где необходимо ввести пароль.

По умолчанию данная функция отключена. Для включения этой функции выберите **Включить**. Если пароль был установлен ранее, сначала введите старый пароль и выберите функцию. При следующем включении проектора будет задействована функция парольной защиты. При включении данной функции после включения проектора необходимо вводить пароль.

**1** Первый запрос ввода пароля.

- a** Для использования парольной защиты перейдите к меню **Настройки меня**, нажмите кнопку ✓ и установите для параметра **Пароль** состояние **Включить** для настроек пароля.



- b** Включение функции «Пароль» приведет к отображению экрана редактирования. Введите 4-значное число с экрана и нажмите кнопку ✓.

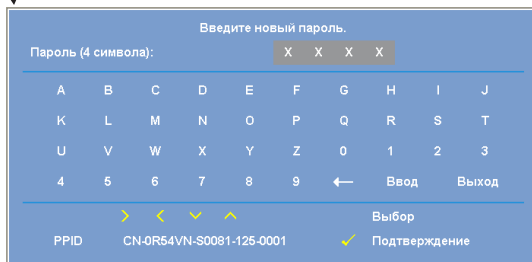

- c** Для подтверждения введите пароль еще раз.
- d** При успешной проверке пароля можно использовать функции проектора.
- 2** Если введен неверный пароль, доступны еще две попытки ввода верного пароля. После трех попыток ввода пароля проектор автоматически выключится.

**ПРИМЕЧАНИЕ.** Если пароль забыт, обратитесь в компанию DELL™ или к квалифицированному специалисту сервисной службы.

- 3** Для отключения функции пароля выберите параметр **Выкл.**, чтобы закрыть функцию.
- 4** Для удаления пароля выберите **Удалить**.

**СМЕНА ПАРОЛЯ**—Введите исходный пароль. Затем введите новый пароль и подтвердите его.

Введите старый пароль.

Пароль (4 символа): X X X X

A	B	C	D	E	F	G	H	I	J
K	L	M	N	O	P	Q	R	S	T
U	V	W	X	Y	Z	0	1	2	3
4	5	6	7	8	9	←	Ввод	Выход	

PPID CN-0R54VN-S0081-125-0001

Выбор Подтверждение

Введите новый пароль.

Пароль (4 символа): X X X X

A	B	C	D	E	F	G	H	I	J
K	L	M	N	O	P	Q	R	S	T
U	V	W	X	Y	Z	0	1	2	3
4	5	6	7	8	9	←	Ввод	Выход	

PPID CN-0R54VN-S0081-125-0001

Выбор Подтверждение

Снова введите новый пароль.

Пароль (4 символа): X X X X

A	B	C	D	E	F	G	H	I	J
K	L	M	N	O	P	Q	R	S	T
U	V	W	X	Y	Z	0	1	2	3
4	5	6	7	8	9	←	Ввод	Выход	

PPID CN-0R54VN-S0081-125-0001

Выбор Подтверждение

**НАСТРОЙКИ ПИТАНИЯ**—Нажмите кнопку ✓ для активации настроек питания. В меню «Настройки питания» доступны следующие параметры:

Дополнительные настройки	Dell 7700FullHD	
Пар-ры изобр.	Быстр.выкл	▶ Выкл.
Настройки экрана	Энергосбер	▶ 120 мин.
Настройки проектора	Беспроводная сеть	▶ Выкл.в реж.ожид
Настройки ЛВС	Выход VGA	▶ Выкл.в реж.ожид
Пар-ры WIFI	Режим лампы	▶ Нормальный
Настройки меню	Сбр.час.лам	▶ Наж ✓
<b>Настройки питания</b>		
Настройки РІР		
Информация		

Разреше : 1920 x 1080

**БЫСТР.ВЫКЛ**—Для выключения проектора однократным нажатием кнопки питания выберите **Вкл.** Данная функция позволяет быстро выключать проектор и увеличивает скорость вращения вентилятора. При использовании функции быстрого выключения возможно повышение акустического шума.



**ПРИМЕЧАНИЕ.** Перед включением проектора подождите в течение 60 секунд для стабилизации внутренней температуры. При попытке немедленного включения проектору потребуется больше времени, чтобы включиться. Его охлаждающий вентилятор будет работать на полной мощности в течение приблизительно 30 секунд для стабилизации внутренней температуры.

**ЭНЕРГОСБЕР**—Для режима энергосбережения выберите параметр **Выкл.** По умолчанию проектор переходит в режим энергосбережения через 120 минут бездействия. Предупреждающее сообщение отобразится на экране, показывающее 60-секундный отчет, после чего будет установлен режим энергосбережения. Во время обратного отсчета можно нажать любую кнопку для выхода из режима энергосбережения.

Можно установить различные интервалы задержки до перехода в режим энергосбережения. Период задержки - это время ожидания проектора при отсутствии источника входного сигнала. Можно задать период задержки, равный 30, 60, 90 или 120 минутам.

Если в течение периода задержки будет обнаружен входной сигнал, проектор выключится. Для включения проектора нажмите кнопку питания.

**БЕСПРОВОДНАЯ СЕТЬ**—Выберите **Всег.вкл** или **Выкл.в реж.ожид** для включения/отключения модуля беспроводного соединения/LiVC в режиме ожидания проектора.

**Выход VGA**—Выберите **Всег.вкл** или **Выкл.в реж.ожид** для включения и выключения функции вывода на VGA в режиме ожидания проектора.

**РЕЖИМ ЛАМПЫ**—Позволяет выбирать между режимами **Нормальный** и **ЭКО**.

В нормальном режиме используется полный уровень энергопотребления. В экономичном режиме используется более низкий уровень энергопотребления, при этом повышается срок службы лампы, обеспечивается более тихая работа проектора и снижается светимость изображения на экране.

**СБР.ЧАС.ЛАМ**—Нажмите кнопку  и выберите **Подтверждение** для сброса значения часов наработки лампы.



**НАСТРОЙКИ PIP**—Выберите и нажмите кнопку ✓ для активации настройки режима PIP. В меню настроек режима PIP доступны следующие параметры:



**КАР.В КАР.**—Выберите **Вкл.** для включения режима отображения «картинка в картинке». Выберите **Выкл.** для выключения режима.

**ВТОР. ИСТ.**—Позволяет выбрать второй источник входного сигнала, если он доступен в экранном меню, в зависимости от текущего первичного источника входного сигнала. См. «Комбинации источников в режиме PIP» на стр. 113.

**ПОДКАЧКА**—Нажмите кнопку ✓ для переключения между экранами первого и второго источников сигнала.

**РАЗМЕР**—Позволяет отрегулировать размер изображения второго источника сигнала. Варианты: **Маленьк.**, **Сред.**, **Большой** и **Половина**.

**СХЕМА**—Позволяет расположить экран второго источника сигнала в одном из четырех углов. Варианты: **Верх.лев.**, **Верх пр.**, **Ниж.лев.** и **Ниж. пр.**

**ИНФОРМАЦИЯ**—В меню «Информация» отображаются текущие настройки проектора.



## ЯЗЫК

Выбор языка экранного меню. Нажмите кнопку ✓ для перехода в меню «Язык».

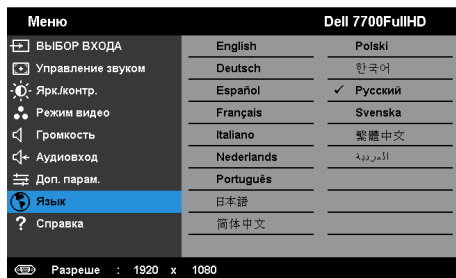

## СПРАВКА

Если при работе с проектором возникли затруднения, то можно перейти к меню «Справка» для поиска и устранения неисправностей.

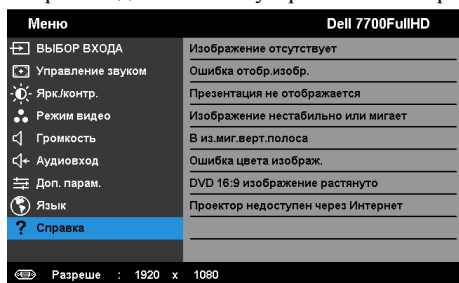

# Установка беспроводной сети

 **ПРИМЕЧАНИЕ.** Минимальные требования к конфигурации компьютера:

Операционная система:

- Windows  
Операционная система Microsoft Windows XP™ Home или Professional с пакетом обновления 2 (рекомендуется 32-битная версия), Windows Vista 32-битная или Windows® 7 Home или Professional 32-битная или 64-битная
- MAC  
MacBook или более современный, MacOS 10.5 и более поздней версии

Минимальные требования к аппаратному обеспечению:

- a** Процессор Intel Dual Core 1,8 МГц и выше
- b** Требуется 256 МБ ОЗУ, рекомендуется 512 МБ ОЗУ или больше.
- c** 10 МБ свободного места на жестком диске
- d** Графическая карта nViDIA или ATI с памятью 64 МБ VRAM и выше
- e** Адаптер Ethernet (10 / 100 б/сек) для подключения по ЛВС
- f** Поддерживаемый адаптер WLAN для подключения по беспроводной сети (любое NDIS-совместимое устройство WiFi 802.11b, 802.11g или 802.11n)

Веб-обозреватель

Microsoft Internet Explorer 6.0 или 7.0 (рекомендуется) или 8.0, Firefox 2.0, Safari 3.0 или более поздней версии

## Включите беспроводное подключение на проекторе



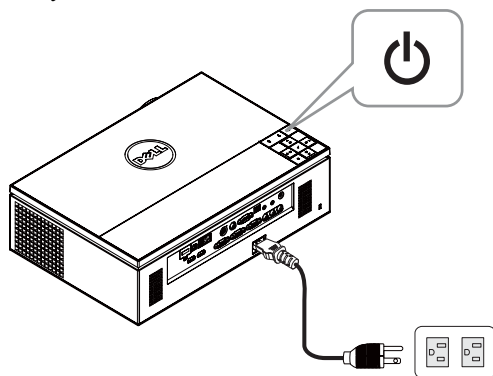

Для подключения к проектору по беспроводной сети следует выполнить следующие действия.

- 1 Установите дополнительный беспроводной адаптер. См. «Установка дополнительного беспроводного адаптера» на стр. 11.
- 2 Подключите проектор к электророзетке с помощью кабеля питания и нажмите кнопку питания.

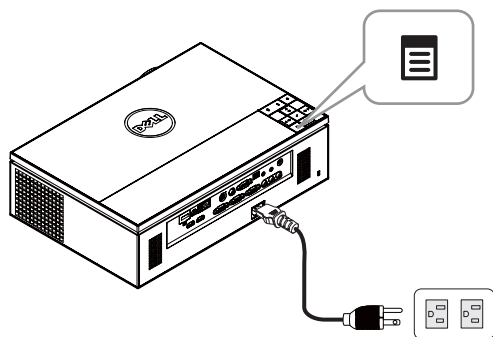

- 3 Нажмите кнопку **Меню** на панели управления проектора или пульте дистанционного управления.



**ПРИМЕЧАНИЕ.** Используйте кнопки , ,  и  для перемещения и кнопку  для выбора.

- 4 Беспроводная связь по умолчанию **Включить**. См. «Пар-ры WiFi» на стр. 48.
- 5 Перейдите в меню **ВЫБОР ВХОДА**, выберите параметр **Бесп/USB**, затем выберите в подменю параметр **Беспр. экран**. См. «ВЫБОР ВХОДА – БЕСП/USB» на стр. 38.

Отобразится экран указаний по беспроводным средствам, показанный ниже.

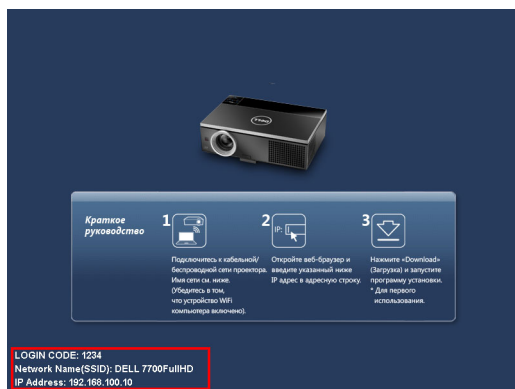

**ПРИМЕЧАНИЕ.** Если беспроводное соединение отсутствует, выполните для настройки следующие действия: **Дополнительные настройки** → **Пар-ры WiFi** → **Беспроводной** → **Подключено**. Когда на этом этапе будет выбрана функция беспроводной связи, беспроводной сигнал будет автоматически выбран источником входного сигнала.

Дополнительные настройки		Dell 7700FullHD
Пар-ры изобр.	Беспроводной	▶ Подключено
Настройки экрана	Сервера DHCP	▶ Авто
Настройки проектора	Начальный IP-адрес	▶ 192.168.100.11
Настройки ЛБС	Конечный IP-адрес	▶ 192.168.100.254
<b>Пар-ры WiFi</b>	Маска подсети	▶ 255.255.255.0
Настройки меню	Шлюз	▶ 192.168.100.10
Настройки питания	DNS	▶ 192.168.100.10
Настройки PIP	Хранилище	▶ Наж ✓
Информация	Сброс	▶ Наж ✓

Разреше : 1920 x 1080

**6** Обратите внимание на **КОД ВХОДА, ИМЯ СЕТИ (SSID) и IP-АДРЕС**. Эти сведения понадобятся в дальнейшем для входа в систему.

# Установка прикладного программного обеспечения беспроводного подключения на компьютер

7 Подключите компьютер к беспроводной сети 7700FullHD.

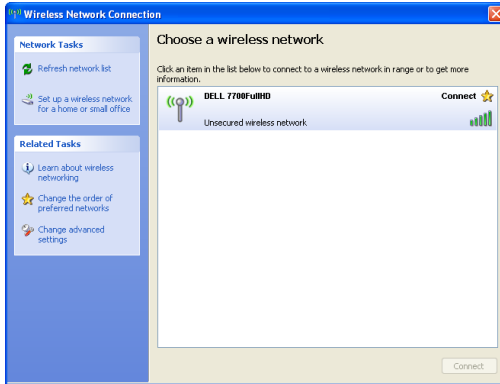

## ПРИМЕЧАНИЕ.

- Для обнаружения подключения компьютер должен быть оснащен функцией беспроводной связи.
- При подключении к беспроводной сети 7700FullHD будет потеряно подключение к другим беспроводным сетям.



**ПРИМЕЧАНИЕ.** Не забудьте отключить все прокси-серверы. (В ОС Microsoft® Windows Vista: перейдите **Панель управления** → **Свойства Интернета** → **Подключения** → **Настройки ЛВС**)

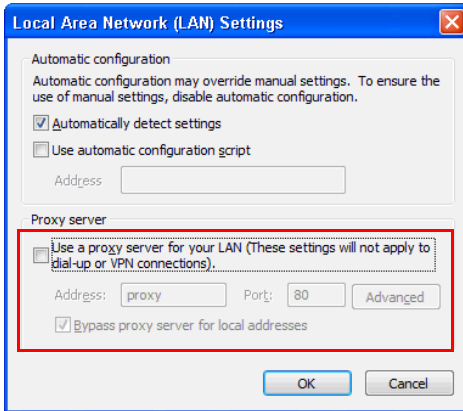

8 Запустите обозреватель Интернета. Автоматически открывается веб-страница **7700FullHD Web Management** (Управление через Интернет).



**ПРИМЕЧАНИЕ.** Если веб-страница не загружается автоматически, введите IP-адрес (по умолчанию IP-адрес 192.168.100.10), указанный на экране с проектора, в строку ввода адреса браузера.

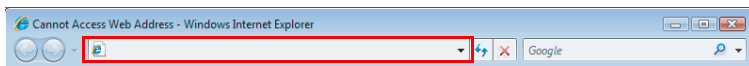

- 9 Открывается страница 7700FullHD Web Management для управления проектором через Интернет. При первом использовании нажмите **Загрузка**.



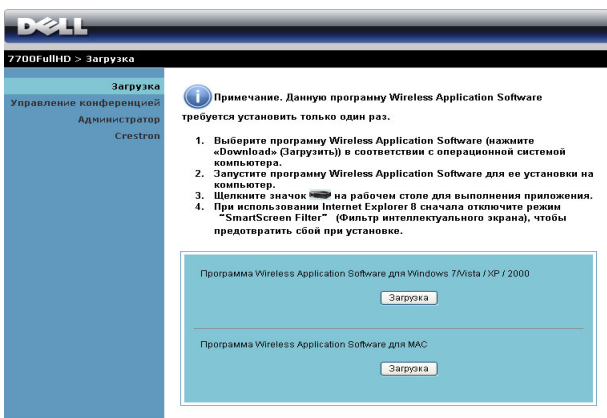

- 10 Выберите используемую операционную систему, затем нажмите **Загрузка**.

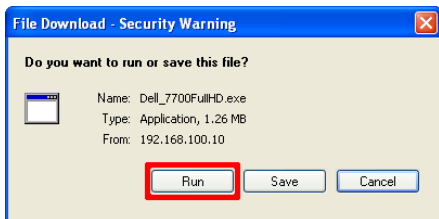

- 11 Нажмите кнопку **Выполнить** для выполнения установки программного обеспечения (это действие будет необходимо выполнить только один раз).



-  **ПРИМЕЧАНИЕ.** Также можно выбрать возможность сохранить файл и выполнить установку позднее. Для этого нажмите кнопку **Сохранить**.

-  **ПРИМЕЧАНИЕ.** Если не удастся установить приложение из-за недостаточных прав на использование компьютера, обратитесь к сетевому администратору

- 12 Запустится программа установки ПО. Для выполнения установки следуйте отображаемым на экране указаниям.

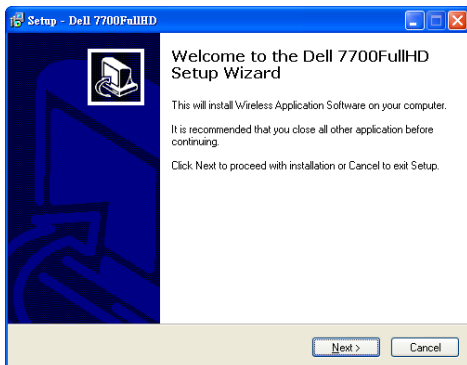



## Запуск приложения беспроводного соединения

После установки программа автоматически запускается и начинается поиск. Если программа не запускается автоматически, для ее запуска дважды щелкните значок  на рабочем столе. Выберите **Dell 7700FullHD** и нажмите кнопку **ОК**.



## Войти

Для связи с проектором введите код подключения, предоставленный на шаге 6 в Установка беспроводной сети, затем нажмите кнопку **ОК**.



 **ПРИМЕЧАНИЕ.** Если **IP-адрес** не определен, введите **IP-адрес**, отображаемый в нижнем левом углу экрана.

## Назначение кнопок

После успешного входа отобразится следующий экран:

### Режим проецирования



Элемент	Описание
1	<b>Строка состояния</b> Отображает сведения об IP и коде LOGIN.
	 Меню Нажмите, чтобы вызвать меню приложения.
	 Свернуть окно Нажмите, чтобы свернуть окно приложения.
	 Закрывать окно Нажмите, чтобы выйти из приложения.
2	<b>Режим состояния</b>
	 Режим проецирования Нажмите, чтобы активировать режим проецирования.
	 Режим видео Нажмите, чтобы активировать видеорежим.
3	<b>Панель элементов управления</b>
	 Полный экран Нажмите, чтобы проецировать изображение на весь экран.
	 Разделить 1 Нажмите, чтобы проецировать изображения в верхний левый угол экрана.
	 Разделить 2 Нажмите, чтобы проецировать изображения в верхний правый угол экрана.
	 Разделить 3 Нажмите, чтобы проецировать изображения в нижний левый угол экрана.
	 Разделить 4 Нажмите, чтобы проецировать изображения в нижний правый угол экрана.
	 Стоп Нажмите, чтобы остановить проецирование.
	 Пауза Нажмите, чтобы приостановить проецирование.
	 Проецирование со звуком Нажмите для включения проецирования со звуком.
4	<b>Состояние подключения</b>
	 Значок подключения Мигает во время проецирования.

## Проецирование презентации

- Для проецирования презентации нажмите любую из кнопок проецирования



- Чтобы приостановить презентацию, нажмите . Значок станет зеленым.
- Чтобы продолжить презентацию, нажмите еще раз.
- Чтобы приостановить проецирование презентации со звуком, нажмите . См. «Использование проецирования со звуком» на стр. 71.
- Чтобы остановить презентацию, нажмите .

## Режим видео



Элемент	Описание
1	<b>Панель элементов управления</b>
	Открыть Нажмите для открытия папки и поиска видео или музыкальных файлов.
	Воспроизведение Нажмите для запуска проигрывателя.
	Стоп Нажмите для остановки проигрывателя.
	Без звука Нажмите для выключения/включения звука.

**ПРИМЕЧАНИЕ.** Следующая информация действительна только для режима презентации при передаче данных по беспроводной сети. Если изображения отображаются медленно, видеоклип или анимация не отображаются плавно, сверьтесь со следующей таблицей частоты кадров.

## Частота кадров для презентации при передаче по беспроводной сети

Изменение на экране, % <sup>1</sup>	Число кадров в секунду <sup>2</sup>
<5 %	30 <sup>3</sup>
<10%	28 <sup>3</sup>
<20%	26 <sup>3</sup>
<40%	25 <sup>3</sup>
<75%	22 <sup>3</sup>
<=100%	20 <sup>3</sup>

## ПРИМЕЧАНИЕ.

- 1 Указанный процент изменений на экране рассчитан для разрешения 1024 x 768. Например, при отображении видеоклипа 320 x 240 на рабочем столе с разрешением 1024 x 768 процент изменений на экране составляет 9,8%.
- 2 Действительная частота кадров может отличаться в зависимости от таких параметров, как сетевое окружение, содержание изображения, условия прохождения сигнала, размещение и быстродействие ЦП.
- 3 В «чистой» среде WLAN с использованием подключения по стандарту 802.11g, без растяжения экрана.
- 4 Сжато до 1024 x 768 и при использовании 802.11g.

 **ПРИМЕЧАНИЕ.** Компьютер не войдет в режим S1 (режим ожидания) / S3 (ждущий режим) / S4 (спящий режим) в режиме беспроводного подключения, отображения через USB или просмотр презентаций через USB.

## Работа с меню

Нажмите  для отображения меню.

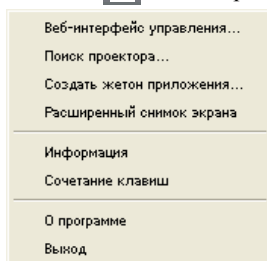

**ВЕБ-ИНТЕРФЕЙС УПРАВЛЕНИЯ**—Выберите, чтобы открыть страницу управления средствами интернета. См. «Управление проектором с помощью веб-интерфейса (управлению средствами Интернета)» на стр. 78.

**ПОИСК ПРОЕКТОРА**—Выберите, чтобы найти и подключить беспроводной проектор.

**СОЗДАТЬ ЖЕТОН ПРИЛОЖЕНИЯ**—Нажмите, чтобы создать программный маркет. См. «Создание программного маркера» на стр. 99.

**ИНФОРМАЦИЯ**—Выберите для отображения сведений о системе.

**СОЧЕТАНИЕ КЛАВИШ**—Нажмите для отображения информации о сочетании клавиш вызова функции.

**О ПРОГРАММЕ**—Выберите, чтобы отобразить версию приложения.

**ВЫХОД**—Нажмите, чтобы выйти из приложения.

# Установка приложения Presentation to Go (PtG)

Минимальные системные требования для установки PtG:

Операционная система:

- Windows

Операционная система Microsoft Windows XP™ Home или Professional с пакетом обновлений 2/3, 32-битная (рекомендуется), Windows Vista, 32-битная или Windows® 7 Home или Professional 32-битная или 64-битная

- Приложение Office 2003 или Office 2007

Для использования режима просмотра через USB следует выполнить следующие действия.

Функции «Беспроводная сеть и ЛВС» и «Беспроводное соединение» по умолчанию включены.

- 1 Подключите флэш-накопитель USB к проектору.



## ПРИМЕЧАНИЕ.

- Поддерживаются только изображения в формате JPEG с разрешением до 40 М пикселей и размером до 10 МБ.
  - PtG converter преобразует файлы приложения PowerPoint в PtG-файлы. См. «Установка приложения PtG Converter на компьютер» на стр. 69.
  - Приложение «PtG Converter - Lite» можно загрузить с веб-сайта поддержки компании Dell по адресу [support.dell.com](http://support.dell.com).
- 2 В меню **ВЫБОР ВХОДА** выберите **Бесп/USB**, затем выберите в подменю параметр **Просмотр через USB**. См. «ВЫБОР ВХОДА – БЕСП/USB» на стр. 38.



## ПРИМЕЧАНИЕ.

- 1 Если функция «Беспроводная сеть и ЛВС» отключена, откройте меню **Настройки ЛВС**, выберите «**Включить**» в «**Беспр.,ЛВС**» для включения функции «Беспроводная сеть и ЛВС».
- 2 Если беспроводное соединение отключено, откройте меню **Парры WiFi**, выберите параметр «**Подключено**» в **Беспроводной** для включения беспроводного соединения.

## Просмотр презентаций

При готовности система отобразит данную страницу.



## Просмотр фотографий

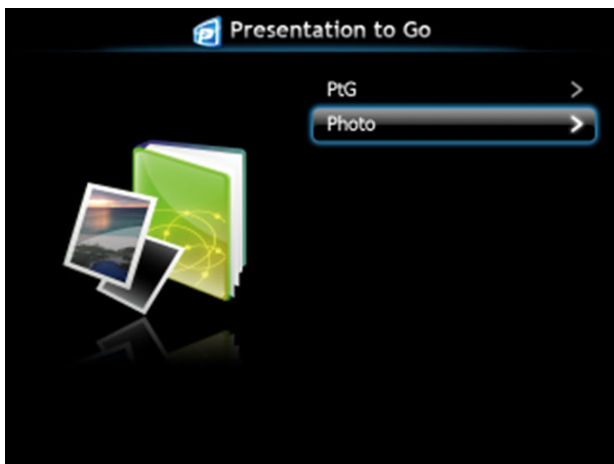

## Функция просмотра презентаций/фотографий

Отображение допустимых файлов PtG и фотографий, сохраненных на накопителе USB.

 **ПРИМЕЧАНИЕ.** Если обнаружен только один диск, система пропустит этот шаг.



## Обзор презентаций





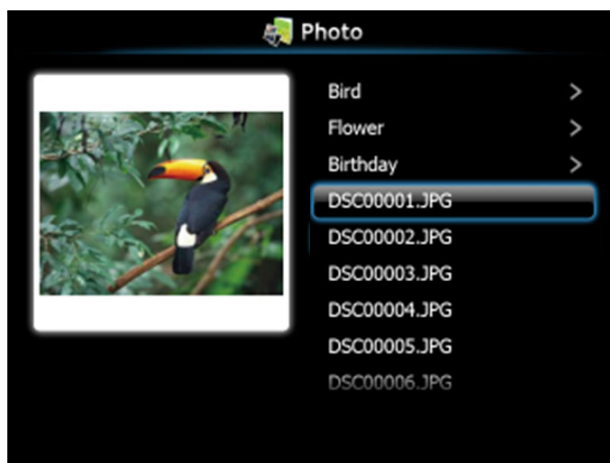

## Обзор фотографий



**ПРИМЕЧАНИЕ.** Поддержка имен файлов изображений на 14 языках (языки: английский, голландский, французский, немецкий, итальянский, японский, корейский, польский, португальский, русский, упрощенный китайский, испанский, шведский и традиционный китайский).

## Использование кнопок

Используйте кнопки «вверх», «вниз» и «влево» для навигации, а кнопку ✓ на панели управления проектора или на пульте ДУ для выбора.

Кнопка	Вверх 	Вниз 	Влево 	Вправо 	Ввод 
Функция презентаций	Вверх	Вниз	Назад	Нет функции	Ввод
Воспроизведение презентаций	Пред. стр.	След. стр.	Назад	Нет функции	След. пауза
Функция фото	Вверх	Вниз	Назад	Нет функции	Ввод
Просмотр фото	Пред. стр.	След. стр.	Назад	Нет функции	Нет функции

**ПРИМЕЧАНИЕ.** При выходе в экранное меню в режиме презентаций кнопки навигации «вверх», «вниз» и «влево» не действуют.



## Установка приложения PtG Converter на компьютер

Для выполнения установки следуйте отображаемым на экране указаниям.

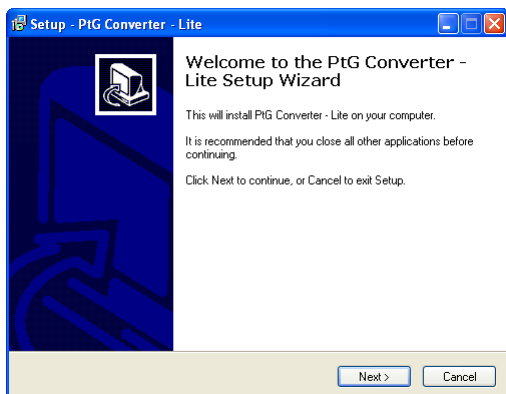

**ПРИМЕЧАНИЕ.** Приложение «PtG Converter - Lite» можно загрузить с веб-сайта поддержки компании Dell по адресу [support.dell.com](http://support.dell.com).

## Использование приложение PtG Converter

- 1 Запустите файл «PtG Converter - Lite.exe» или дважды щелкните значок  на рабочем столе для запуска приложения.



- 2 Щелкните , чтобы выбрать файл приложения PowerPoint и запустить его преобразование.

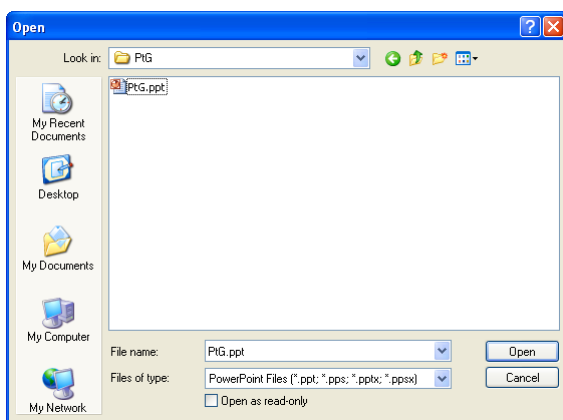

- 3 Нажмите кнопку **Обзор** для выбора места хранения и нажмите кнопку ОК.

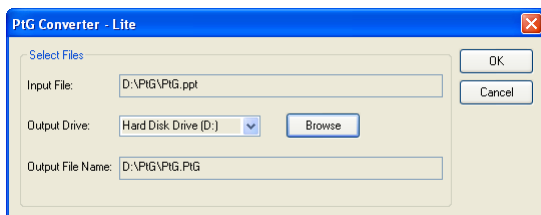

### ПРИМЕЧАНИЕ.

- 1 Если на компьютере не установлено приложение MS PowerPoint, конвертирование файла не произойдет.
- 2 PtG converter поддерживает не более 20 страниц.
- 3 PtG converter поддерживает конвертирование только .ppt-файлов в .PtG-файлы.

# Использование проецирования со звуком

Проецирование со звуком поддерживается только с источников входного сигнала **Беспр. экран** и **Отображение через ЛВС**.

Минимальные системные требования:

Операционная система:

- Windows

Операционная система Microsoft Windows XP™ Home или Professional с пакетом обновлений 2/3, 32-битная (рекомендуется), Windows Vista, 32-битная или Windows® 7 Home или Professional, 32-битная или 64-битная

- MAC

MacBook Pro или более современный, MacOS 10.5 и более поздней версии

Минимальные требования к аппаратному обеспечению:

- a Intel® Core™ i5-460 МГц (2,53 ГГц/Turbo 2,8 ГГц) или выше
- b Рекомендуется внешняя видеокарта 1 ГБ DDR3 VRAM или выше
- c Рекомендуется двухканальная память 2 ГБ DDR3 SDRAM при 1066 МГц или выше
- d Gigabit Ethernet
- e Встроенное устройство 802.11 b/g/n Wi-Fi для подключения WLAN



**ПРИМЕЧАНИЕ.** Если используемый компьютер не отвечает минимальным системным требованиям, при проецировании со звуком могут возникать паузы или шум. Для оптимальной работы функции проецирования со звуком компьютер должен отвечать рекомендованным системным требованиям.



**ПРИМЕЧАНИЕ.** Если вы хотите использовать для проецирования со звуком беспроводное подключение, требуется установить дополнительный беспроводный адаптер. См. «Установка дополнительного беспроводного адаптера» на стр. 11.



**ПРИМЕЧАНИЕ.** Для работы в режиме проецирования со звуком требуется установить дополнительный драйвер. О необходимости установки такого драйвера предупреждает сообщение во всплывающем окне. Драйвер Audio Projection Driver для проецирования со звуком можно загрузить с веб-сайта поддержки компании Dell по адресу [support.dell.com](http://support.dell.com).



**ПРИМЕЧАНИЕ.** Порты / протокол для подключения проектора для проецирования через Ethernet:

UDP:	1047,	(поддержка: 1048, 1049)
TCP:	3268, 515, 1688, 1041	(поддержка: 389, 8080, 21)

## Включение функции «Беспроводная сеть и ЛВС» на проекторе

- 1 Подключите кабель питания и включите проектор, нажав кнопку питания.

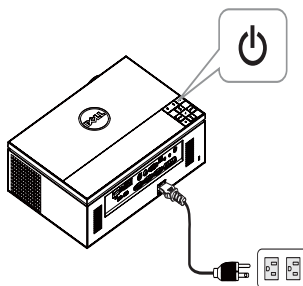

- 2.1 При выборе для проецирования режима ЛВС выполните следующие действия для включения функции «Беспроводное подключение и ЛВС» (по умолчанию **Включить**): **Дополнительные настройки** → **Настройки ЛВС** → **Беспр.,ЛВС** → **Включить**.

Дополнительные настройки		Dell 7700FullHD
Пар-ры изобр.	<b>Беспр.,ЛВС</b>	▶ Включить
Настройки экрана	DHCP	▶ Вкл.
Настройки проектора	IP-адрес	▶ 192.168.100.10
Настройки ЛВС	Маска подсети	▶ 255.255.255.0
Пар-ры WiFi	Шлюз	▶ 192.168.100.10
Настройки меня	DNS	▶ 0.0.0.0
Настройки питания	Хранилище	▶ Наж ✓
Настройки PIP	Сброс	▶ Наж ✓
Информация		
Разреше : 1920 x 1080		

- 2.2 При выборе для проецирования режима **Беспроводной** выполните следующие действия для включения функции беспроводного подключения (по умолчанию **Подключено**): **Дополнительные настройки** → **Пар-ры WiFi** → **Беспроводной** → **Подключено**.

Дополнительные настройки		Dell 7700FullHD
Пар-ры изобр.	<b>Беспроводной</b>	▶ Подключено
Настройки экрана	Сервера DHCP	▶ Авто
Настройки проектора	Начальный IP-адрес	▶ 192.168.100.11
Настройки ЛВС	Конечный IP-адрес	▶ 192.168.100.254
Пар-ры WiFi	Маска подсети	▶ 255.255.255.0
Настройки меня	Шлюз	▶ 192.168.100.10
Настройки питания	DNS	▶ 192.168.100.10
Настройки PIP	Хранилище	▶ Наж ✓
Информация	Сброс	▶ Наж ✓
Разреше : 1920 x 1080		

- 3 Перейдите в меню **ВЫБОР ВХОДА**, выберите **Бесп/USB**, затем выберите **Беспр. экран** в подменю.



Отобразится следующий экран указаний по беспроводным средствам:

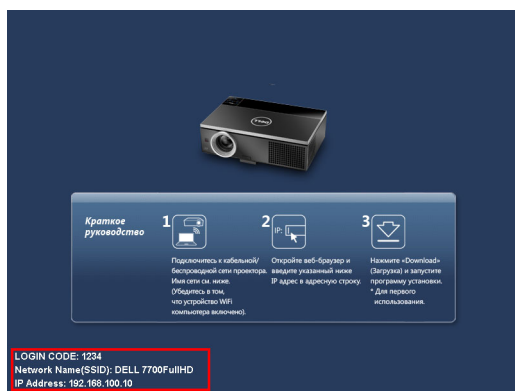

- 4 Обратите внимание на **КОД ВХОДА**, **ИМЯ СЕТИ (SSID)** и **IP-АДРЕС**. Эти сведения понадобятся в дальнейшем для входа в систему.

## Установка прикладного программного обеспечения беспроводного подключения на компьютер

- 5 Если для настройки проецирования со звуком используется беспроводное соединение или ЛВС, необходимо использовать «Прикладное программное обеспечение беспроводного подключения». При первом использовании функции проецирования со звуком загрузите и установите программное обеспечение. Если программное обеспечение уже установлено, пропустите **Шаг 5 - 6**.



**ПРИМЕЧАНИЕ.** В этом случае следует установить один раз «Прикладное программное обеспечение беспроводного подключения».

- 6 Загрузка и установка приложения для беспроводного подключения описаны в шагах 7 - 12 раздела «Установка беспроводной сети» на стр. 55.

-  **ПРИМЕЧАНИЕ.** Если для проецирования со звуком используется ЛВС, подключите сетевую кабель к проектору и компьютеру.

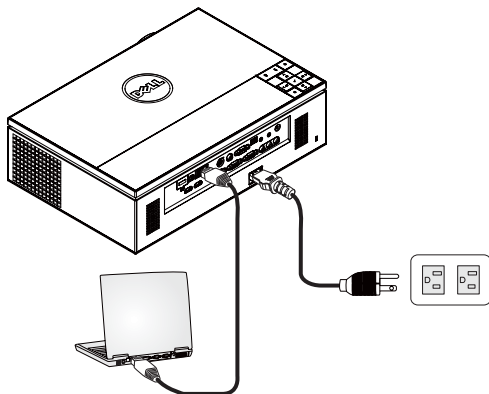

## Запуск приложения беспроводного подключения

- 7 По завершении установки программа запустится автоматически. Запустить приложение можно также двойным щелчком значка  на рабочем столе.



 **ПРИМЕЧАНИЕ.**

- 1 Если вы выбрали проецирование через ЛВС, нажмите кнопку «Пропустить».
- 2 Если вы выбрали проецирование через беспроводное подключение, выберите **Dell 7700FullHD** и нажмите кнопку «ОК».

## Войти

- 8 Для связи с проектором введите код подключения (см. шаг 4), затем нажмите ОК.

 **ПРИМЕЧАНИЕ.** Если **IP-адрес** не определен, введите **IP-адрес**, отображаемый в нижнем левом углу экрана режима беспроводной связи.

- 9 Вы вошли в систему беспроводного подключения 7700FullHD. Нажмите кнопку «Воспроизведение» в приложении для запуска проецирования через ЛВС или беспроводное подключение.



 **ПРИМЕЧАНИЕ.** Для проецирования в полноэкранном режиме или режима разбиения экрана используйте кнопки управления.

- 10 Нажмите кнопку «Защита аудио» в приложении для включения функции Защита аудио.



 **ПРИМЕЧАНИЕ.** Для использования функции проецирования со звуком следует установить дополнительный драйвер, на экране отобразится сообщение о необходимости установки драйвера. Загрузите «**дополнительный драйвер**» с веб-сайта поддержки Dell по адресу [support.dell.com](http://support.dell.com).

- 11 Запуск Windows Media Player и другого программного обеспечения для воспроизведения аудиофайлов (например: проигрыватель Winamp...) на компьютере.

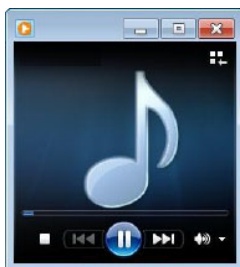

# Установка Video Stream

Потоковое видео поддерживается только при отображении входного сигнала через беспроводное подключение или ЛВС.

Минимальные системные требования:

Операционная система:

- Windows  
Операционная система Microsoft Windows XP™ Home или Professional Service с пакетом обновлений 2/3 (рекомендуется 32-битная), Windows Vista™ 32-битная или Windows® 7 Home или Professional, 32-битная или 64-битная
- MAC  
MacBook Pro или более современный, MacOS 10.5 и более поздней версии

Минимальные требования к аппаратному обеспечению:

- a** Dual® Core™ 1,8 ГГц или выше
- b** Рекомендуется внешняя видеокарта 64 МБ VRAM или выше
- c** Рекомендуется память 2 ГБ DDR SDRAM или выше
- d** Gigabit Ethernet
- e** Встроенное устройство 802.11 b/g/n Wi-Fi для подключения WLAN



**ПРИМЕЧАНИЕ.** Если используемый компьютер не отвечает минимальным системным требованиям, при воспроизведении потокового видео могут возникать паузы или шум. Для оптимальной работы функции потокового видео компьютер должен отвечать рекомендованным системным требованиям.



**ПРИМЕЧАНИЕ.** Если вы хотите использовать беспроводное подключение, потребуется установить дополнительный беспроводный адаптер. См. «Установка дополнительного беспроводного адаптера» на стр. 11.



**ПРИМЕЧАНИЕ.** Порты / протокол для подключения проектора для проецирования через Ethernet:

---

UDP: 1047, (поддержка: 1048, 1049)

---

TCP: 3268, 515, 1688, 1041 (поддержка: 389, 8080, 21)

---

## Формат потокового видео

Формат файла	Формат видео	Максимальное разрешение	Формат аудиофайла
MP4, MOV	H.263	FWVGA (854x480)	AAC LC, LPCM
MP4, MOV	H.264	До 720P30	AAC LC, LPCM, MP3
MP4, MOV	MPEG-4	До 720P30	AAC LC, LPCM, MP3
ASF	WMV9/VC-1	До 720P24	WMA



## Включение функции «Беспроводная сеть и ЛВС» на проекторе

Описание инструкций по включению функции беспроводной связи или ЛВС см. шаги 1-4 в разделе «Использование проецирования со звуком» на стр. 71.

## Установка прикладного программного обеспечения беспроводного подключения на компьютер

Описание инструкций по установке беспроводного приложения Dell см. шаги 5-6 в разделе «Использование проецирования со звуком» на стр. 73.

## Запуск приложения беспроводного соединения

Описание запуска приложения см. шаг 7 в разделе «Использование проецирования со звуком» на стр. 74.

## Войти

Инструкция по входу в приложение см. шаг 8 в разделе «Использование проецирования со звуком» на стр. 75.

- 1 Вы вошли в систему беспроводного подключения 7700FullHD. Нажмите кнопку **«Режим видео»** для переключения на экран режима видео.



- 2 Нажмите кнопку  для выбора видео или аудиофайла и запуска проигрывателя.



**ПРИМЕЧАНИЕ.** Выберите видеофайл или музыкальный файл и нажмите кнопку воспроизведения. Проектор сначала переходит в ждущий режим, а через несколько секунд начинается воспроизведение видео- или музыкального файла.

# Управление проектором с помощью веб-интерфейса (управлению средствами Интернета)

## Настройка параметров сети

Если проектор подключен к сети, то доступ к проектору можно получить через веб-обозреватель. Для настройки параметров сети см. «Настройки ЛВС» на стр. 47.

## Доступ к веб-интерфейсу

Используя Internet Explorer 6.0 или более поздней версии или Firefox 2.0 или более поздней версии, введите IP-адрес. Теперь можно получить доступ к веб-интерфейсу и управлять проектором дистанционно.

## Домашняя страница

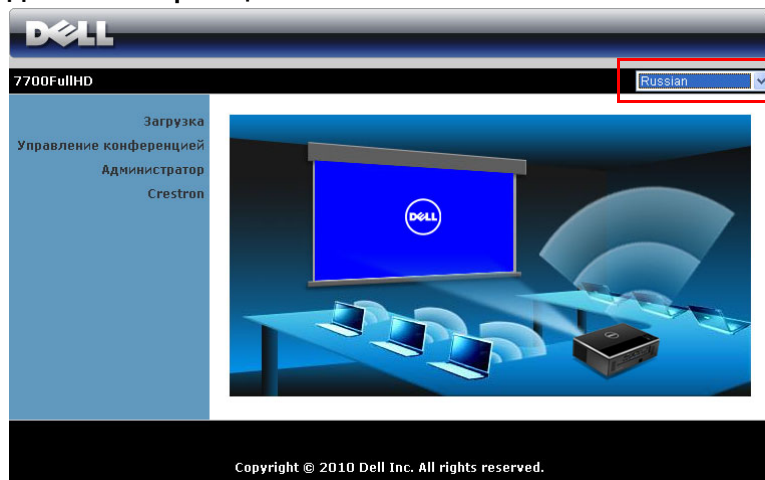

- Перейдите на домашнюю страницу веб-интерфейса управления, введя в обозревателе Интернета IP-адрес проектора. См. «Настройки ЛВС» на стр. 47.
- Выберите язык веб-интерфейса из списка.
- Для доступа к странице выберите какой-либо из элементов меню на вкладке слева.

## Загрузка ПО Wireless Application

См. также «Установка беспроводной сети» на стр. 55.

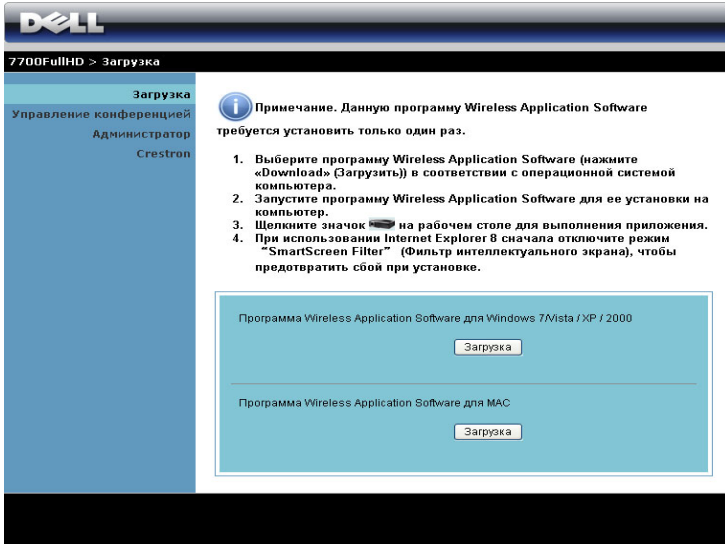

**DELL**

7700FullHD > Загрузка

**Загрузка**

Управление конференцией  
Администратор  
Crestron

**Примечание.** Данную программу Wireless Application Software требуется установить только один раз.

1. Выберите программу Wireless Application Software (нажмите «Download» (Загрузить)) в соответствии с операционной системой компьютера.
2. Запустите программу Wireless Application Software для ее установки на компьютер.
3. Щелкните значок  на рабочем столе для выполнения приложения.
4. При использовании Internet Explorer 8 сначала отключите режим "SmartScreen Filter" (Фильтр интеллектуального экрана), чтобы предотвратить сбой при установке.

Программа Wireless Application Software для Windows 7/ Vista / XP / 2000

Программа Wireless Application Software для MAC

Нажмите кнопку **Загрузка** для установленной на компьютере операционной системы.

## Управление конференцией

Эта функция позволяет устраивать конференцию из презентаций из различных источников без использования соединительных кабелей и позволяет управлять способом отображения каждой презентации на экране.

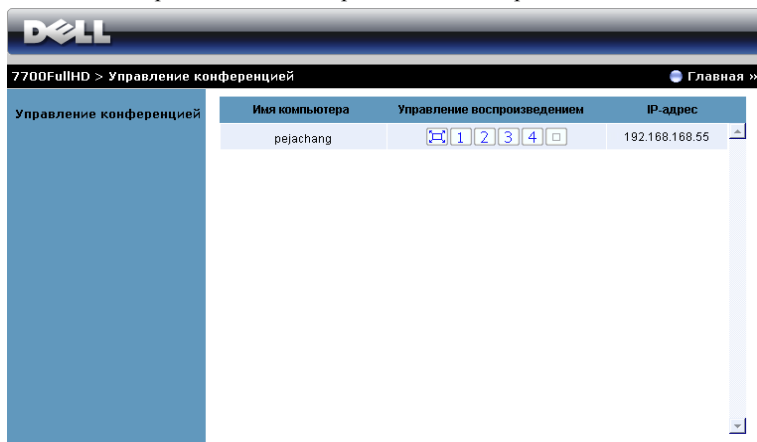

**ПРИМЕЧАНИЕ.** Без режима управления воспроизведением конференций, пользователь, последним нажавший кнопку «Воспроизведение» в приложении принимает управление полноэкранным проецированием.

**Имя компьютера:** Список компьютеров, включенных в систему управления конференцией.

**Управление воспроизведением:** Нажмите кнопки для управления способом проецирования на экране с каждого компьютера.

- Презентация на весь экран — Презентация с компьютера займет весь экран.
- Разделить 1. Презентация с компьютера отобразится в верхнем левом углу экрана.
- Разделить 2. Презентация с компьютера отобразится в верхнем правом углу экрана.
- Разделить 3. Презентация с компьютера отобразится в нижнем левом углу экрана.
- Разделить 4. Презентация с компьютера отобразится в нижнем правом углу экрана.
- Стоп. Презентация с компьютера будет остановлена.

**IP-адрес:** Отображает IP-адрес каждого компьютера.

**ПРИМЕЧАНИЕ.** Для завершения конференции нажмите **Домашняя страница**.

## Свойства системы управления

### Администратор

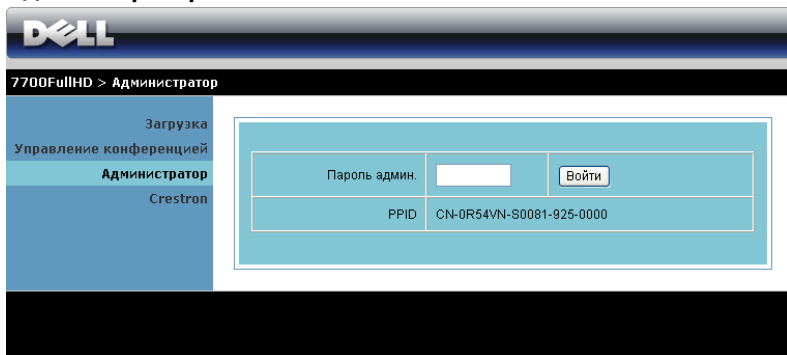

The screenshot shows the Dell system management interface. At the top, there is a Dell logo. Below it, the breadcrumb navigation reads "7700FullHD > Администратор". On the left side, there is a vertical menu with the following items: "Загрузка", "Управление конференцией", "Администратор" (highlighted), and "Crestron". The main content area is a light blue box containing a login form. The form has two rows. The first row contains the label "Пароль админ.", a text input field, and a "Войти" button. The second row contains the label "PPID" and the value "CN-0R54VN-80081-925-0000".

Для доступа к странице администрирования требуется пароль администратора.

- **Пароль админ.:** Введите пароль администратора и нажмите **Войти**.  
Пароль по умолчанию: admin. Сведения о смене пароль см. в разделе «Смена паролей» на стр. 86.

## Состояние системы



7700FullHD > Администратор > Состояние системы ● Главная >>

<b>Состояние системы</b>	<b>Состояние сети</b>
Настройка сети	IP-адрес 192.168.3.80
Настройка проецирования	Маска подсети 255.255.255.0
Смена паролей	Шлюз по умолчанию 192.168.3.254
Установка параметров по умолчанию	MAC-адрес проводной сети 00:12:5F:00:1F:5B
Обновление микропрограммы	<b>Состояние подключения</b>
Модернизация проектора	Состояние проецирования Ожидание проецирования
Панель управления проектором	Всего пользователей 0
Настройка предупреждения	<b>Состояние проектора</b>
 <b>Перезагрузить систему</b>	Наименование модели 7700FullHD
	Имя проект.
	Расположен.
	Контакт
	Состояние Вкл.
	Часы лампы 1 hrs

Отобразится информация о **Состояние сети**, **Состояние подключения** и **Состояние проектора**.

## Настройка сети

См. раздел экранного меню на стр. 47.

7700FullHD > Администратор > Настройка сети Главная >>

**Состояние системы**  
Настройка сети  
Настройка проецирования  
Смена паролей  
Установка параметров по умолчанию  
Обновление микропрограммы  
Модернизация проектора  
Панель управления проектором  
Настройка предупреждения  
 Перезагрузить систему

**Настройка IP**  
 Получить IP-адреса автоматически  
 Используйте следующий IP-адрес  
IP-адрес: 192 168 100 10  
Маска подсети: 255 255 255 0  
Шлюз по умолчанию: 192 168 100 10  
DNS-сервер: 192 168 100 10

**Настройка сервера DHCP**  
 Авто  Выкл  
Начальный IP: 192 168 100 11  
Конечный IP: 192 168 100 254  
Маска подсети: 255 255 255 0  
Шлюз по умолчанию: 192 168 100 10  
DNS-сервер: 192 168 100 10

**Беспроводная настройка**  
Беспроводная ЛВС:  Включить  Выкл  
Регион: ---- WORLDWIDE ----  
Идентификатор SSID: DELL 7700FullHD  
Передача SSID:  Включить  Выкл  
Канал: Авто  
Експлуатация: Выкл  
Ключ: \_\_\_\_\_

**Настройка сервера RADIUS**  
IP-адрес: 192 168 100 10  
Порт: 1812  
Ключ: \_\_\_\_\_

**Призрачник**  
 Весь проход  Весь блок  Только для Интернета

**Установить безопасность для SNMP**  
Сообщество по переписке: private

### Настройка IP

- Для автоматического присвоения IP-адреса проектора выберите **Получить IP-адреса автоматически** или **Используйте следующий IP-адрес**.

### Настройка сервера DHCP

- Выберите **Авто** для автоматической установки **Начальный IP**, **Конечный IP**, **Маска подсети**, **Шлюз по умолчанию** и адреса **DNS-сервер** от сервера DHCP или **Выкл.** для отключения этой функции.

## Беспроводная настройка

- Выберите **Включить** для установки **Регион, Идентификатор SSID, Передача SSID, Канал, Encryption** и **Ключ**. Выберите **Выкл.**, чтобы отключить настройки беспроводной сети.

**Идентификатор SSID:** Макс. длина до 32 символов.

**Encryption:** Можно **Выкл.** ключ WPA или выбрать в качестве ключа одну из 64-битных или 128-битных строк (ASCII или шестнадцатеричную).

**Ключ:** Если шифрование включено, следует задать значение ключа в соответствии с выбранным режимом шифрования.

## Настройка сервера RADIUS

- Задать IP-адрес, порт и ключ.

## Привратник

- Доступно 3 варианта выбора:

**Весь проход:** Разрешает пользователям доступ к данной сети офиса через конкретный беспроводной проектор.

**Весь блок:** Запрещает пользователям доступ к данной сети офиса через конкретный беспроводной проектор.

**Только для Интернета:** Запрещает доступ пользователей к данной офисной сети, но оставляет возможность выхода в Интернет.

## Установить безопасность для SNMP

- Настройка информации Сообщества по переписке.

Нажмите кнопку **Применить**, чтобы сохранить и применить изменения. Чтобы изменения вступили в силу, проектор необходимо перезапустить.



## Настройка проецирования

Настройка проецирования	Разрешение	720P (1280x720)
	Код подключения	<input type="radio"/> Выкл. <input checked="" type="radio"/> Произвольный <input type="radio"/> Используйте код <input type="text"/>
Настройка проектора	Наименование модели	7700FullHD
	Имя проект.	D05698
	Расположен.	<input type="text"/>
	Контакт	<input type="text"/>

### Настройка проецирования

- **Разрешение:** Позволяет выбирать разрешение. Варианты: XGA (1024 x 768) и 720p (1280 x 720).
- **Код подключения:** Выбор способа генерации кода доступа проектором. Доступно 3 варианта выбора:
  - **Выкл.:** для входа в систему код доступа не требуется.
  - **Произвольный:** По умолчанию задано **Произвольный**. Код доступа генерируется случайным образом.
  - **Используйте код:** Введите 4 цифры кода. Этот код будет использоваться для входа в систему.

### Настройка проектора

- Введите **Наименование модели**, **Имя проект.**, **Расположен.** и информацию **Контакт** (до 21 знака в каждом поле).

Нажмите кнопку **Применить**, чтобы сохранить и применить изменения. Чтобы изменения вступили в силу, проектор необходимо перезапустить.

## Смена паролей

The screenshot shows the Dell iDRAC web interface. At the top, there is a blue header with the Dell logo. Below it, a navigation bar shows the path: 7700FullHD > Администратор > Смена паролей. On the right of the navigation bar is a link labeled 'Главная >'. A left-hand navigation menu is visible, listing various system settings such as 'Состояние системы', 'Настройка сети', 'Смена паролей' (which is highlighted), 'Установка параметров по умолчанию', 'Обновление микропрограммы', 'Модернизация проектора', 'Панель управления проектором', and 'Настройка предупреждения'. At the bottom of the menu is a red button labeled 'Перезагрузить систему'. The main content area is titled 'Администратор' and contains a form with two input fields: 'Введите новый пароль' and 'Подтвердите новый пароль'. A 'Применить' button is located to the right of the second input field.

На этой странице можно изменить пароль администратора.

- **Введите новый пароль:** Введите новый пароль.
- **Подтвердите новый пароль:** Введите пароль повторно и нажмите **Применить**.



**ПРИМЕЧАНИЕ.** Если пароль администратора забыт, обратитесь в компанию Dell.

## Установка параметров по умолчанию

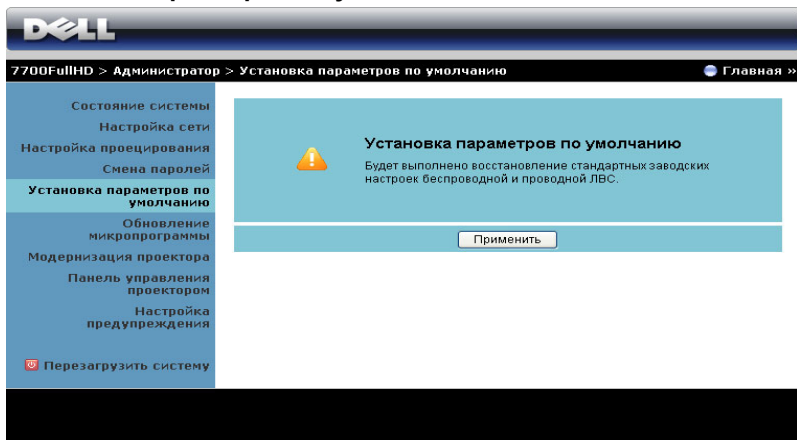

Нажмите кнопку **Применить**, чтобы восстановить заводские настройки по умолчанию для беспроводной сети и сетевого подключения.

## Обновление микропрограммы

Для обновления встроенного ПО перейдите на страницу Обновление микропрограммы.

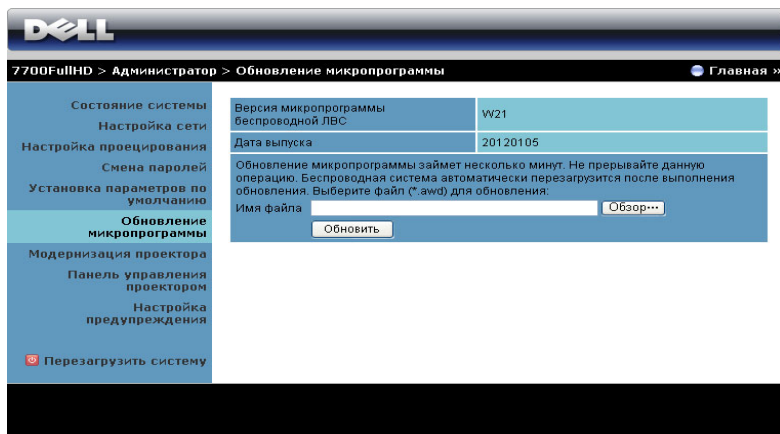

 **ПРИМЕЧАНИЕ.** Выключайте и включайте режим «Беспроводная сеть / сеть» с помощью экранного меню для перезапуска сетевой карты проектора после успешного обновления встроенного ПО.

Для запуска обновления микропрограммы выполните следующие действия.

- 1 Нажмите **Обзор** для выбора файла с обновлением.
- 2 Нажмите **Обновить** для запуска. Подождите, пока система обновит микропрограмму устройства.

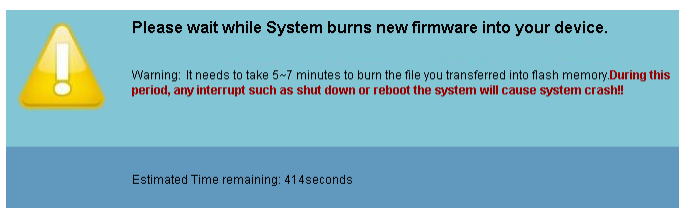

 **ВНИМАНИЕ!** Не прерывайте процесс обновления, это может вызвать крах системы!

- 3 Нажмите **Подтверждение** после завершения обновления.

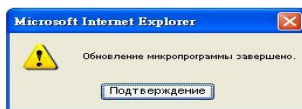

## Модернизация проектора

Для Модернизация проектора перейдите на страницу Модернизация проектора.

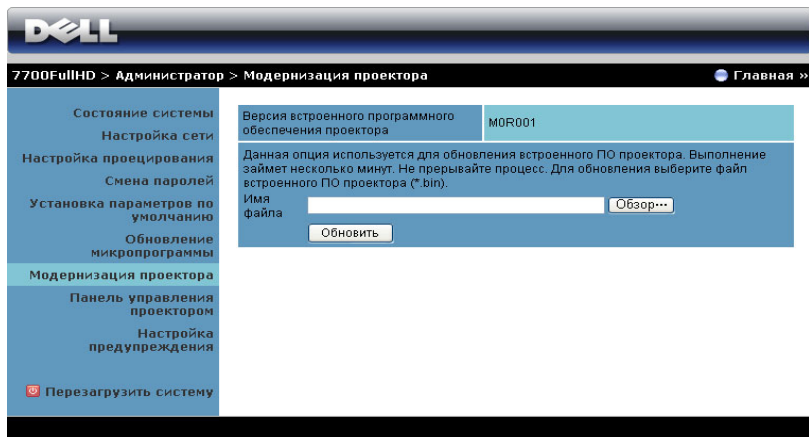

 **ПРИМЕЧАНИЕ.** Выключайте и включайте режим «Беспроводная сеть / сеть» с помощью экранного меню для перезапуска сетевой карты проектора после успешного обновления встроенного ПО.

 **ПРИМЕЧАНИЕ.** Включите режим ожидания беспроводного подключения (по умолчанию режим отключен), и выполните следующие действия: Дополнительные настройки -> Настройки питания -> Беспроводная сеть -> Всег.вкл.





Для запуска обновления микропрограммы выполните следующие действия.

- 1 Подключите кабель питания, проектор переходит в режим ожидания.
- 2 Подключите **кабель ЛВС** к проектору и компьютеру.
- 3 Откройте веб-браузер и введите IP-адрес (по умолчанию IP-адрес 192.168.100.10).

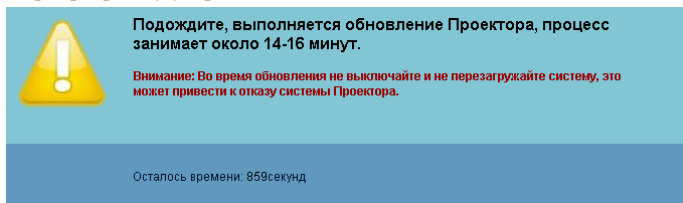
- 4 На веб-странице **Модернизация проектора** нажмите кнопку **Обзор** для выбора файла обновления.
- 5 Нажмите **Обновить** для запуска. Подождите, пока система обновит микропрограмму устройства.



 **ПРИМЕЧАНИЕ.** Индикаторы **температуры** и **лампы** загораются желтым цветом.

 **ВНИМАНИЕ!** Не прерывайте процесс обновления, это может вызвать крах системы!

- 6 Нажмите **Подтверждение** после завершения обновления.

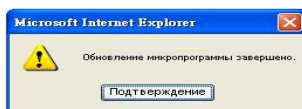

## Панель управления проектором

### Информация о проекторе

- **Состояние проектора:** Существует пять состояний: «Лампа вкл.», «Режим ожидания», «Энергосбережение», «Охлаждение» и «Прогрев». Нажмите кнопку **Обновить**, чтобы обновить состояние и настройки управления.
- **Энергосбережение:** Для режима энергосбережения можно задать период задержки, равный 30, 60, 90 или 120 минутам, или отключить его. Для получения дополнительной информации см. разделы «Энергосбер» на стр. 52.
- **Состояние предупреждения:** Доступно три состояния сигнала: предупреждение лампы, выработка ресурса лампы, предупреждение о температуре. При активации любого из этих сигналов проектор может перейти в режим защиты. Для выхода из режима защиты нажмите кнопку **Очистить**, чтобы сбросить состояние сигнала перед включением проектора.

## Настройка изображения

- **Рабочий режим:** Позволяет выбирать режим работы. Имеются два варианта: Нормальный режим и Экономичный режим.
- **Режим проектора:** Выбор режима проектора в зависимости от типа его крепления. Существует четыре режима проецирования: «Прямая проекция - установка на столе», «Прямая проекция - крепление на потолке», «Обратная проекция - установка на столе» и «Обратная проекция - крепление на потолке».
- **Выбор источника:** Меню «Выбор источника» позволяет выбрать источник входного сигнала проектора. Можно выбрать VGA-A, VGA-B, S-Video, композитный видеосигнал, HDMI-A, HDMI-B, RCA компонентный сигнал, отображение через беспроводную связь, отображение через USB или просмотр через USB.
- **Режим видео:** Выберите режим для оптимизации отображаемого изображения исходя из условий использования проектора.
  - **Презентация:** Подходит для слайдов презентации.
  - **Яркий:** максимальная яркость и контраст.
  - **Кино:** Просмотр фильмов и фотографий
  - **sRGB:** Обеспечивает более точную цветопередачу.
  - **Пользов.:** Пользовательские настройки.
- **Пустой экран:** Выберите значение Вкл. или Выкл..
- **Соотношение сторон:** Выбор соотношения сторон для регулировки изображения.
- **Яркость:** Регулировка яркости изображения.
- **Контрастность:** Выберите значение, чтобы настроить контрастность изображения.

Нажмите кнопку **Управление звуком** для автоматической настройки параметров.

## Контроль звука

- **Аудиовход:** Выбор источника входного сигнала. Варианты: Аналог.вход, HDMI-A, HDMI-B и Беспроводная/ЛВС.
- **Громкость:** Выберите уровень (0~20) громкости звука.
- **Динамик:** Выберите значение **Вкл.**, чтобы включить функцию звука, или значение **Выкл.**, чтобы отключить ее.

Нажмите кнопку **Рав. настр.** для восстановления заводских настроек по умолчанию.



## Настройка предупреждения

7700FullHD > Администратор > Настройка предупреждения Главная »

**Уведомление по электронной почте**

Включить  Выкл. Тест пред.по эл.почт

Кому:  @

Сс:  @

От:  @

Тема: 7700FullHD-D05696.Alert

**Настройки SMTP**

Исходящ. SMTP-сервер:

Имя польз.:

Пароль:

**Состояние тревоги**

Предупреждение о замене лампы

Срок службы лампы истекает

Предупреждение о высокой температуре

### Уведомление по электронной почте

- **Уведомление по электронной почте:** (Включите) этот параметр, чтобы получать уведомления по электронной почте, или (отключите), чтобы не получать их.
- **Кому/Сс/От:** Можно указать адрес электронной почты отправителя (От) и получателей (Кому/Сс), чтобы получать уведомления об отклонениях и предупреждениях.
- **Тема:** Можно ввести тему письма.

Нажмите кнопку **Тест пред.по эл.почт** для проверки настроек уведомления по электронной почте.

### Настройки SMTP

- **Исходящ. SMTP-сервер, Имя польз., и Пароль** предоставляются вашим сетевым администратором или отделом информационных систем.

### Состояние тревоги

- Можно выбрать отклонения и предупреждения, о которых будет отправлено уведомление по электронной почте. При возникновении любого состояния уведомления получателям (Кому/Сс) будет отправлено уведомление по электронной почте.

Нажмите кнопку **Сохранить** для сохранения параметров.



**ПРИМЕЧАНИЕ.** Уведомления электронной почты обслуживаются SMTP-сервером через порт 25 по умолчанию. При этом не поддерживается шифрование и аутентификация (SSL или TLS).

## Перезагрузить систему

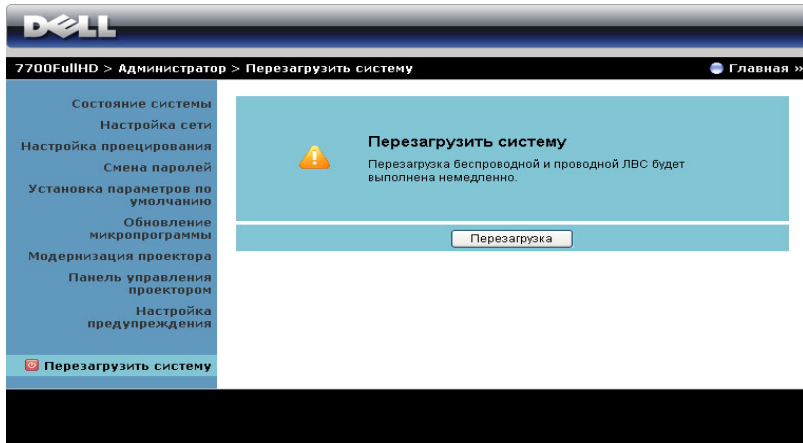

Нажмите кнопку **Перезагрузка** для перезагрузки системы.

## Система Crestron

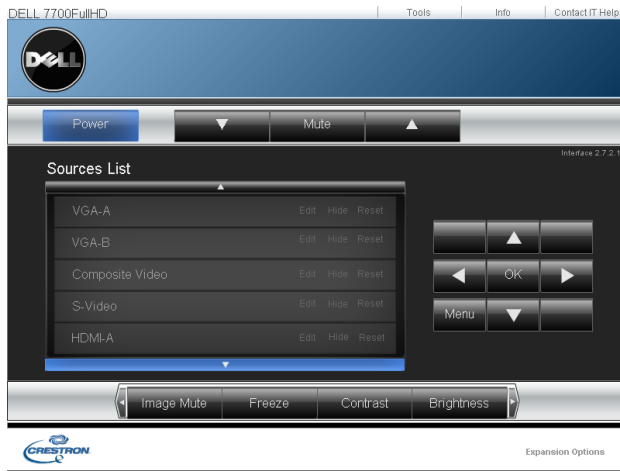

Для выполнения функции Crestron.

## Часто задаваемые вопросы:

---

Я хочу получить удаленный доступ для управления проектором через Интернет. Как мне лучше всего настроить обозреватель Интернета?

Чтобы выполнить настройку обозревателя Интернета, следуйте дальнейшим указаниям.

**1** Откройте **Панель управления** → **Параметры Интернета** → вкладка **Общие** → **Временные Интернет-файлы** → **Настройки** → установите флажок **При каждом посещении страниц**.

**2** Некоторые брандмауэры и антивирусные программы могут блокировать приложения, работающие через HTTP. Если это возможно, отключите брандмауэр или антивирус.

Я хочу получить удаленный доступ для управления проектором через Интернет. Какой номер порта сокета мне открыть для этого в межсетевом экране?

Проектор использует следующие порты TCP/IP.

UDP/TCP	Номер порта	Описание
TCP	80	Веб-конфигурация (HTTP)
UDP/TCP	25	SMTP: используется для маршрутизации электронной почты между почтовыми серверами
UDP/TCP	161	SNMP: простой протокол управления сетью
UDP	9131	AMX: используется для обнаружения AMX

Почему мне не удается получить удаленный доступ для управления проектором через Интернет?

**1** Убедитесь, что компьютер или ноутбук подключен к Интернету.

**2** Убедитесь в отделе информационных систем или у сетевого администратора, что компьютер или ноутбук находится в той же подсети.

---

Почему мне не удается получить доступ к SMTP-серверу?

- 1** Убедитесь в отделе информационных систем или у сетевого администратора, что функция SMTP-сервера открыта для проектора, и назначенному IP-адресу разрешен доступ к SMTP-серверу. Номер порта SMTP проектора - 25, он не изменяется.
- 2** Проверьте правильность настроек сервера исходящих сообщений SMTP, имени пользователя и пароля.
- 3** На некоторых SMTP-серверах выполняется проверка соответствия адреса электронной почты в поле «От» «имени пользователя» и «паролю». Например, в поле «От» введен адрес test@dell.com. Для имени пользователя и пароля необходимо использовать информацию учетной записи test@dell.com, чтобы войти на SMTP-сервер.

---

Почему я не могу получить тестовое уведомление по электронной почте, хотя проектор указывает, что оно отправлено?

Это возможно, если SMTP-сервер определил уведомление как нежелательную почту, или в силу ограничений SMTP-сервера. Проверьте настройки сервера SMTP в отделе информационных систем или у сетевого администратора.

---

## **Настройка межсетевого экрана и часто задаваемые вопросы**

**В:** Почему я не могу получить доступ к странице управления средствами Интернета?

**О:** Настройка брандмауэра компьютера может препятствовать доступу к веб-странице управления средствами Интернета. Проверьте следующие параметры настройки конфигурации.

---

<b>Защитный межсетевой экран</b>	<b>Конфигурация</b>
<b>McAfee Security Center</b>	<ol style="list-style-type: none"><li>1 Запустите McAfee Security Center (Пуск &gt; Все программы &gt; McAfee &gt; McAfee Security Center).</li><li>2 На вкладке <b>личного межсетевого экрана</b> выберите <b>Просмотр списка Интернет-приложений</b>.</li><li>3 Найдите в списке и выберите <b>Dell 7700FullHD Projector</b>.</li><li>4 Щелкните правой кнопкой столбец <b>Разрешения</b> для него.</li><li>5 Из всплывающего меню выберите <b>Разрешить полный доступ</b>.</li></ol>
<b>Norton AntiVirus</b>	<ol style="list-style-type: none"><li>1 Откройте Norton AntiVirus (Пуск &gt; Все программы &gt; Norton AntiVirus &gt; Norton AntiVirus).</li><li>2 Выберите меню <b>Параметры</b>, затем выберите <b>Norton AntiVirus</b>.</li><li>3 На стр. <b>Состояние</b> выберите <b>Internet Worm Protection</b>.</li><li>4 Найдите и выберите в списке программ <b>Dell 7700FullHD Projector</b>.</li><li>5 Щелкните правой кнопкой мыши столбец <b>Доступ в Интернет</b>.</li><li>6 Из всплывающего меню выберите <b>Разрешить все</b>.</li><li>7 Нажмите <b>Подтверждение</b>.</li></ol>
<b>Sygate Personal Firewall</b>	<ol style="list-style-type: none"><li>1 Откройте Sygate Personal Firewall (Пуск &gt; Все программы &gt; Sygate &gt; Sygate Personal Firewall).</li><li>2 В списке <b>Запущенные приложения</b> найдите и щелкните правой кнопкой <b>Dell 7700FullHD Projector</b>.</li><li>3 Из всплывающего меню выберите <b>Разрешить</b>.</li></ol>

---

Защитный межсетевой экран	Конфигурация
Брандмауэр Windows	<ol style="list-style-type: none"> <li>1 Откройте «Брандмауэр Windows» (Пуск &gt; Все программы &gt; Панель управления). Дважды щелкните значок <b>Брандмауэр Windows</b>.</li> <li>2 На вкладке <b>Общие</b> снимите флажок <b>Не разрешать исключения</b>.</li> <li>3 На вкладке <b>Исключения</b> нажмите кнопку <b>Добавить программу...</b></li> <li>4 Найдите в списке программ и выберите <b>Dell 7700FullHD Projector</b>, затем нажмите кнопку <b>Подтверждение</b>.</li> <li>5 Нажмите <b>Подтверждение</b> для подтверждения настройки исключения.</li> </ol>
Zone Alarm	<ol style="list-style-type: none"> <li>1 Откройте межсетевой экран Zone Alarm (Пуск &gt; Все программы &gt; Zone Labs &gt; Zone Labs Center).</li> <li>2 На странице <b>Управление программами</b> найдите и выберите из списка <b>Dell 7700FullHD Projector</b>.</li> <li>3 Щелкните правой кнопкой мыши столбец <b>Доверяемые для доступа</b>.</li> <li>4 Из всплывающего меню выберите <b>Разрешить</b>.</li> <li>5 Щелкните правой кнопкой мыши и выберите <b>Разрешить</b> для столбцов <b>Интернет-доступ</b>, <b>Доверенный сервер</b> и <b>Сервер-Интернет</b>.</li> </ol>

# Создание программного маркера

-  **ПРИМЕЧАНИЕ.** Данная функция доступна только в моделях с беспроводным подключением.

Программный маркер позволяет использовать функцию «подключить и показать» с помощью USB-маркера.

- 1 В ПО приложения выберите  > **Создать программный маркер.**
- 2 Отобразится следующее окно. Нажмите **Далее.**



- 3 Подключите флеш-накопитель к порту USB компьютера. Выберите привод из списка, затем нажмите **Далее.**

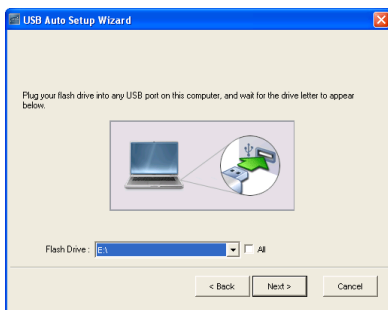

**4** Нажмите **Готово**, чтобы закрыть мастер.





# Поиск и устранение неполадок проектора

При возникновении проблем с проектором см. приведенные ниже советы по поиску и устранению неполадок. Если проблема не устраняется, свяжитесь с компанией Dell™ (см. раздел «Контактная информация Dell™» на стр. стр. 115)



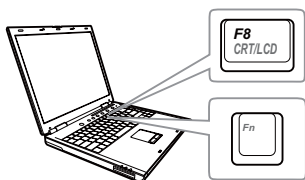

## Неполадка

На экране отсутствует изображение



## Возможное решение

- Убедитесь, что объектив открыт, а проектор включен.
- Выберите нужный источник входного сигнала в меню «ИСТОЧНИК ВХОДНОГО СИГНАЛА».
- Убедитесь, что порт видеокарты для внешнего монитора включен. При использовании портативного компьютера Dell™ нажмите клавиши **Fn** **F8 CRT/LCD** (Fn+F8). При использовании других компьютеров см. соответствующую документацию. Если изображения не отображаются должным образом, обновите драйвер видеокарты компьютера. Информацию по компьютерам Dell см. на сайте [support.dell.com](http://support.dell.com).
- Убедитесь, что все кабели надежно подключены. См. «Подключение проектора» на стр. 10.
- Убедитесь, что контакты разъемов не согнуты и не сломаны.
- Убедитесь, что лампа надежно установлена (см. «Замена лампы» на стр. 106).
- Использование **Наст. табл.** в параметрах **Настройки проектора** в меню **Дополнительные настройки**. Убедитесь в соответствии цветов настроечной таблицы.

<b>Неполадка</b>	<b>Возможное решение</b> (продолжение)
<i>(продолжение)</i>	
Изображение отображается частично, неверно или прокручивается	<p><b>1</b> Нажмите кнопку <b>Автонастройка</b> на пульте дистанционного управления или на панели управления.</p> <p><b>2</b> При использовании портативного компьютера Dell™ установите разрешение экрана компьютера Full HD (1920 x 1080):</p> <p><b>a</b> Щелкните правой кнопкой мыши в пустой области рабочего стола Microsoft® Windows®, выберите <b>Свойства</b> и выберите вкладку <b>Настройки</b>.</p> <p><b>b</b> Убедитесь, что для порта внешнего монитора установлено разрешение 1920 x 1080.</p> <p><b>c</b> Нажмите клавиши   (Fn+F8).</p>
	Если не удастся изменить разрешение или монитор зависает, перезапустите все оборудование и проектор.
	При использовании не портативного компьютера Dell™ см. документацию. Если изображения не отображаются должным образом, обновите драйвер видеокарты компьютера. Для получения дополнительной информации о компьютерах Dell обращайтесь на веб-сайт <a href="http://support.dell.com">support.dell.com</a> .
Презентация на экране не отображается	При использовании портативного компьютера нажмите   (Fn+F8).
Нестабильное или мигающее изображение	Выполните подстройку в подменю <b>Настройки экрана</b> меню <b>Дополнительные настройки</b> (только в режиме ПК).
На изображении наблюдается вертикальная мигающая полоса	Выполните подстройку в подменю <b>Настройки экрана</b> меню <b>Дополнительные настройки</b> (только в режиме ПК).
Неверное отображение цветов изображения	<ul style="list-style-type: none"> <li>• При отображении неверного сигнала с графической карты выберите тип сигнала <b>RGB</b> в меню <b>Пар-ры изобр.</b> вкладки <b>Дополнительные настройки</b>.</li> <li>• Использование <b>Наст. табл.</b> в параметрах <b>Настройки проектора</b> в меню <b>Дополнительные настройки</b>. Убедитесь в соответствии цветов настроечной таблицы.</li> </ul>

<p><b>Неполадка</b> (продолжение)</p>	<p><b>Возможное решение</b> (продолжение)</p>
<p>Изображение не сфокусировано</p>	<p><b>1</b> Отрегулируйте кольцо фокусировки на объективе проектора.</p> <p><b>2</b> Убедитесь, что проекционный экран находится на соответствующем расстоянии от проектора (от 1 до 12 м).</p>
<p>При просмотре DVD формата 16:9 изображение растянуто</p>	<p>Проектор автоматически выбирает формат сигнала. Он устанавливает соотношение сторон проецируемого изображения согласно формату входного сигнала в соответствии с параметром «Исходное».</p> <p>Если изображение остается растянутым, измените соотношение сторон в подменю <b>Настройки экрана</b> в меню <b>Дополнительные настройки</b>.</p>
<p>Изображение перевернуто</p>	<p>В экранном меню выберите <b>Настройки проектора</b> в меню <b>Дополнительные настройки</b> и настройте режим проектора.</p>
<p>Лампа перегорела или издала хлопок</p>	<p>Когда срок службы лампы закончится, она перегорит и может издать громкий хлопок. В этом случае проектор не включится. Инструкции по замене лампы см. «Замена лампы» на стр. 106.</p>
<p>Индикатор лампы горит желтым цветом</p>	<p>Если индикатор <b>лампы</b> горит оранжевым цветом необходимо заменить лампу.</p>
<p>Индикатор лампы мигает желтым цветом</p>	<p>Если индикатор <b>лампы</b> мигает желтым цветом, возможно, нарушено соединение с модулем лампы. Проверьте модуль лампы и убедитесь, что он установлен надлежащим образом.</p> <p>Если индикаторы <b>лампы</b> и <b>питания</b> мигают оранжевым цветом, произошел сбой блока питания лампы, и проектор выключится автоматически.</p> <p>Если индикаторы <b>лампы</b> и <b>температуры</b> мигают оранжевым цветом, а индикатор <b>питания</b> горит синим цветом, произошел сбой цветового круга, и проектор выключится автоматически.</p> <p>Для выхода из режима защиты нажмите и удерживайте кнопку POWER в течение 10 секунд.</p>

<b>Неполадка</b> (продолжение)	<b>Возможное решение</b> (продолжение)
Индикатор температуры светится желтым цветом	Проектор перегрелся. Проектор автоматически выключится. Снова включите проектор после того, как он остынет. Если проблема не устраняется, обратитесь в компанию Dell™.
Индикатор температуры мигает желтым цветом	При отказе вентилятора проектора проектор автоматически выключается. Попробуйте выйти из режима защиты, нажав и удерживая кнопку Кнопка <b>питания</b> в течение 10 секунд. Подождите приблизительно 5 минут и попробуйте снова включить устройство. Если проблема не устраняется, обратитесь в компанию Dell™.
Экранное меню не отображается на экране	Нажмите и удерживайте в течение 15 секунд кнопку меню на панели для разблокирования экранного меню. См. <b>Блокировка меню</b> на стр. 49.
Пульт дистанционного управления не работает надлежащим образом или работает на ограниченном расстоянии	Возможно, разряжена батарея. Проверьте, не тусклым ли является луч лазера пульта дистанционного управления. В этом случае замените батарейки двумя новыми батарейками типоразмера AAA.

# Сигналы индикации

Статус проектора	Описание	Кнопки управления		Индикатор	
		Кнопка питания	Температура (желтый)	Лампа (желтый)	
Режим ожидания	Проектор в режиме ожидания. Готов к включению питания.	Синий Мигает	Выкл.	Выкл.	
Режим прогрева	Проектор прогревается некоторое время, а затем включается.	Синий	Выкл.	Выкл.	
Лампа горит	Проектор в обычном режиме, готов к отображению изображения.  <b>ПРИМЕЧАНИЕ:</b> Экранное меню недоступно.	Синий	Выкл.	Выкл.	
Режим охлаждения	Проектор охлаждается перед выключением.	Синий	Выкл.	Выкл.	
Охлаждение перед включением режима энергосбережения	Проектор охлаждается в течение 60 секунд, а затем переходит в режим энергосбережения.	Желтый	Выкл.	Выкл.	
Проектор перегрелся	Возможно, заблокированы вентиляционные отверстия или температура окружающей среды превышает 35 °C. Проектор автоматически выключится. Убедитесь, что вентиляционные отверстия не заблокированы и что температура окружающей среды находится в пределах рабочего диапазона. Если проблема не устраняется, обратитесь в компанию Dell.	Выкл.	Желтый	Выкл.	
Привод лампы перегрелся	Привод лампы перегрелся. Возможно, заблокированы вентиляционные отверстия. Проектор автоматически выключится. Снова включите проектор после того, как он остынет. Если проблема не устраняется, обратитесь в компанию Dell.	Желтый	Желтый	Выкл.	
Сбой вентилятора	Произошел сбой одного из вентиляторов. Проектор автоматически выключится. Если проблема не устраняется, обратитесь в компанию Dell.	Выкл.	Желтый Мигает	Выкл.	
Сбой привода лампы	Произошел сбой привода лампы. Проектор автоматически выключится. Отсоедините кабель питания через три минуты, затем снова включите дисплей. Если проблема не устраняется, обратитесь в компанию Dell.	Желтый Мигает	Выкл.	Желтый Мигает	
Сбой цветового круга	Не удается запустить цветовой круг. Произошел сбой проектора, он будет автоматически выключен. Отсоедините кабель питания через три минуты, затем снова включите проектор. Если проблема не устраняется, обратитесь в компанию Dell.	Синий	Желтый Мигает	Желтый Мигает	
Неисправность лампы	Лампа неисправна. Замените лампу.	Выкл.	Выкл.	Желтый	
Сбой питания постоянного тока (+12 В)	Подача питания была прервана. Проектор автоматически выключится. Отсоедините кабель питания через три минуты, затем снова включите проектор. Если проблема не устраняется, обратитесь в компанию Dell.	Желтый Мигает	Желтый	Желтый	
Сбой соединения с модулем лампы	Соединение с модулем лампы прервано. Проверьте модуль лампы и убедитесь, что он установлен надлежащим образом. Если проблема не устраняется, обратитесь в компанию Dell.	Выкл.	Выкл.	Желтый Мигает	

## Замена лампы

**ВНИМАНИЕ!** Перед выполнением любых приведенных ниже процедур выполните инструкции по технике безопасности, приведенные на стр. 8.

Замените лампу, если отображается сообщение «**Заканчивается срок полноценной службы лампы. Рекомендуется замена.** [www.dell.com/lamps](http://www.dell.com/lamps)». Если после замены лампы проблема не устраняется, свяжитесь с компанией Dell™. Более подробную информацию см. в разделе «Контактная информация Dell™» на стр. 115.

**ВНИМАНИЕ!** Для обеспечения безопасной и оптимальной работы проектора используйте фирменную лампу.

**ВНИМАНИЕ!** Лампа становится очень горячей во время работы. Не пытайтесь заменить лампу до тех пор, пока проектор не остыл в течение как минимум 30 минут.

**ВНИМАНИЕ!** Никогда не дотрагивайтесь до стекла колбы и лампы. Лампы для проекторов очень хрупкие и могут разбиться при прикосновении. Осколки стекла очень острые и могут стать причиной травмы.

**ВНИМАНИЕ!** Если лампа разбилась, удалите все осколки из проектора и утилизируйте или переработайте их в соответствии с законодательством страны, местным или федеральным законодательством. Для получения дополнительной информации см. веб-сайт [www.dell.com/hg](http://www.dell.com/hg).

- 1 Выключите проектор и отсоедините кабель питания.
- 2 Дайте проектору остыть в течение как минимум 30 минут.
- 3 Ослабьте два винта, удерживающие крышку лампы, и снимите крышку.
- 4 Ослабьте два винта, удерживающие лампу.
- 5 Приподнимите лампу за металлическую ручку.

**ПРИМЕЧАНИЕ.** Компания Dell™ может потребовать возврата замененных по гарантии ламп. В противном случае узнайте адрес ближайшего пункта приема в местном учреждении по утилизации отходов.

- 6 Установите новую лампу.
- 7 Затяните два винта, удерживающие лампу.
- 8 Установите крышку лампы и затяните два винта.

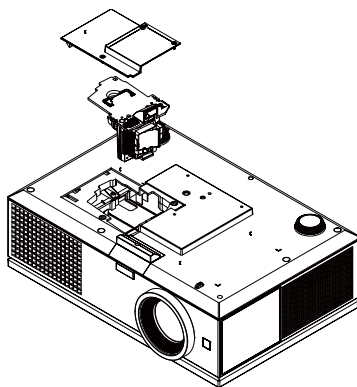

9 Сбросьте счетчик службы лампы, выбрав «Да» для параметра **Сбр.час.лам** в под меню **Настройки питания** меню **Дополнительные настройки** (см. описание «Настройки питания» в меню «Дополнительные настройки» на стр. 51). При замене нового модуля лампы проектор автоматически определит его и сбросит часы работы лампы.



**ВНИМАНИЕ!** Утилизация лампы (только для США)

 ЛАМПА (ЛАМПЫ) ВНУТРИ ДАННОГО ПРИБОРА СОДЕРЖАТ РТУТЬ И ДОЛЖНЫ ПЕРЕРАБАТЫВАТЬСЯ ИЛИ УТИЛИЗИРОВАТЬСЯ СОГЛАСНО ЗАКОНОДАТЕЛЬСТВУ РЕГИОНА, МЕСТНОМУ ИЛИ ФЕДЕРАЛЬНОМУ ЗАКОНОДАТЕЛЬСТВУ. ДОПОЛНИТЕЛЬНУЮ ИНФОРМАЦИЮ СМ. НА ВЕБ-САЙТЕ [WWW.DELL.COM/HG](http://WWW.DELL.COM/HG) ИЛИ СЯЖИТЕСЬ С ELECTRONIC INDUSTRIES ALLIANCE (АССОЦИАЦИЯ ЭЛЕКТРОННОЙ ПРОМЫШЛЕННОСТИ) ПО АДРЕСУ [WWW.EIAE.ORG](http://WWW.EIAE.ORG). ИНФОРМАЦИЮ ПО УТИЛИЗАЦИИ ЛАМП СМ. НА ВЕБ-САЙТЕ [WWW.LAMPRECYCLE.ORG](http://WWW.LAMPRECYCLE.ORG).

## Технические характеристики

Световой клапан	0,95" 1080p DMD, DarkChip2™
Яркость	5000 ANSI люмен (максимальная)
Коэффициент контрастности	2500:1 (обычный) 10000:1 (динамич.) 20000:1 (статич.)
Равномерность	Типовое значение 85% (стандарт Японии - JBMA)
Число пикселей	1920 x 1080 (1080p)
Соотношение сторон	16:9
Число отображаемых цветов	1,07 миллиард цветов (со сглаживанием)
Скорость вращения цветового круга	2-кратная
Проекционный объектив	Диафрагменное число: F/ 2,6~2,9 Фокусное расстояние, f=39,12~46,94 мм объектив с ручным увеличением до 1,2кратная. Проекционное соотношение =1,85~2,22 для широкоэкранный и телережима. Коэффициент смещения: 115 ± 5%
Размер проекционного экрана	51,5 ~ 744 см (по диагонали)
Расстояние проецирования	1 ~ 12 м
Совместимость с видеостандартами	Композитный видеосигнал/ S-Video: NTSC (J, M, 4.43), PAL (B, D, G, H, I, M, N, Nc, 60), SECAM (B, D, G, K, K1, L)  HDMI и компонентный вход видео (через VGA и YPbPr RCA): 1080i/p, 720p, 576i/p, 480i/p



Блок питания	Универсальный блок питания переменного тока, 100 - 240 В, 50 - 60 Гц, с PFC-входом
Потребляемая мощность	<p>Нормальный режим 525 Вт <math>\pm</math> 10% при напряжении 110 В, переменный ток</p> <p>Экономичный режим: 430 Вт <math>\pm</math> 10% при напряжении 110 В, переменный ток</p> <p>Режим энергосбережения: &lt;20 Вт (при использовании беспроводной связи и сети)</p> <p>Режим ожидания: &lt; 0,5 Вт (сеть, выход VGA_Out, беспроводная связь отключена)</p>
Звук	2 динамика, 5 Вт (среднеквадратичное значение)
Уровень шума	39 дБ (А) в нормальном режиме, 36 дБ (А) в экономичном режиме
Вес	7,26 кг
Габариты (Ш x В x Г)	432 x 135 x 290 мм

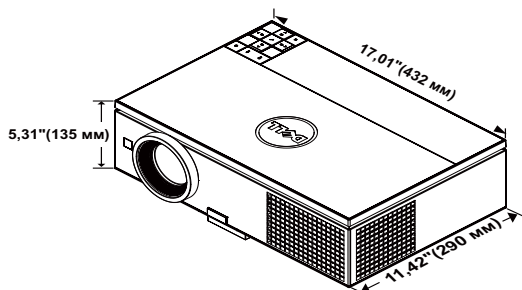

Условия эксплуатации	Температура эксплуатации: 5 ° - 35°C (41° - 95°F)
	Влажность: не выше 80 %
	Температура хранения: 0 ° - 60°C (32° - 140°F)
	Влажность: не выше 90 %
Разъемы ввода-вывода	Температура перемещения: -20 ° - 60°C (-4 ° - 140°F)
	Влажность: не выше 90 %
	Питание: Одна электрическая розетка переменного тока (3-контактная - вход C14)

Вход VGA: Два 15-контактных разъема D-Sub (синий), VGA-A и VGA-B для аналогового RGB/компонентного входного сигнала.

Выход VGA: Один 15-контактный разъем D-Sub (черный) для сквозного подключения VGA-A.

Компонентный вход видео: Комплект разъемов RCA (RGB) для входного компонентного видеосигнала.

Вход S-Video: Стандартный 4-контактный мини-разъем DIN

Разъем S-Video для сигнала Y/C.

Композитный видеовход: одно желтое гнездо RCA для сигнала CVBS.

Вход HDMI: Два разъема HDMI с поддержкой стандарта HDMI 1.3. Совместим с HDCP.

Вход аналогового аудиосигнала: Одно 3,5 мм стерео минигнездо (синий).

Переменный аудиовыход: Одно 3,5 мм стерео минигнездо (зеленый).

Порт USB (типа A): Один разъем USB для просмотра фотографий и презентаций (в формате файлов JPG/PPT).

Порт USB (типа B): Мини-разъем USB для удаленного управления и разъем USB для USB-монитора.

Порт RS232: 9-контактный разъем D-sub для связи через RS232.

Порт RJ45: Один разъем RJ45 для управления проектором по сети и отображения по ЛВС.

Выход 12 В: Выход постоянного тока 12 В / 200 мА (не более) на реле управления автоматическим экраном.

Беспроводный адаптер	<p>Стандарт беспроводной связи: IEEE802.11b/g/n</p> <p>Беспроводная сеть 1 разъем USB (типа А) для беспроводной связи, установки беспроводного адаптера (интерфейс USB – дополнительно).</p> <p>Поддержка операционных систем: Windows 7/Vista/XP/2000, MAC OS X</p> <p>Поддержка: управление презентацией слайдов и проектором.</p> <p>Допускает подключение до 30 пользователей одновременно.</p> <p>Разбиение экрана 4-в-1. Позволяет проецировать на экран четыре слайда презентации.</p> <p>Режим управления для конференции.</p> <p>Поддержка проецирования со звуком (необходимо установить дополнительный динамик)</p> <p>Поддержка потокового видео (до 720p)</p>
Лампа	<p>Заменяемая пользователем лампа Philips мощностью 400 Вт (срок службы до 2000 часов в режиме энергосбережения и до 1500 часов в обычном режиме работы)</p>



**ПРИМЕЧАНИЕ.** Срок службы лампы проектора определяется только уменьшением уровня яркости и не является характеристикой времени, которое необходимо для сбоя и отказа лампы. Срок годности лампы определяется как время, за которое более 50 процентов выборочной партии ламп теряют яркость свечения приблизительно на 50 от стандартной яркости для ламп данного типа. Срок службы лампы не является гарантийным обязательством ни при каких обстоятельствах. Фактическая долговечность лампы проектора может различаться в зависимости от рабочих условий и особенностей использования. Использование проектора в жестких условиях (повышенная запыленность, высокая температура, многочасовая работа проектора в течение дня или внезапное отключение питания), скорее всего, сократит срок службы лампы или приведет к выходу ее из строя.

## Назначение контактов RS232

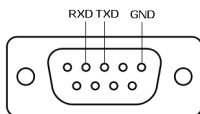

## Протокол RS232

- Параметры обмена данными

Параметры соединения	Значение
Скорость передачи данных (в бодах)	19 200
Биты данных	8
Четность	Отсутствует
Стоп-биты	1

- **Типы команд**

Вызов экранного меню и настройка параметров.

- **Синтаксис команд управления (от компьютера к проектору)**

[H][AC][SoP][CRC][ID][SoM][COMMAND]

- **Пример.** Команда «Включить питание» (сначала выполняется отправка младшего байта)

--> 0xBE, 0xEF, 0x10, 0x05, 0x00, 0xC6, 0xFF, 0x11, 0x11, 0x01, 0x00, 0x01

- **Список команд управления**

Для просмотра последней версии кода RS232 посетите веб-сайт поддержки Dell по адресу: [support.dell.com](http://support.dell.com).

## Комбинации источников в режиме PIP

	HDMI-A	HDMI-B	VGA-A	VGA-B	Компонентный
HDMI-A	Нет	Нет	Да	Да	Да
HDMI-B	Нет	Нет	Да	Да	Да
VGA-A	Да	Да	Нет	Нет	Нет
VGA-B	Да	Да	Нет	Нет	Нет
Компонентный	Да	Да	Нет	Нет	Нет
S-Video	Да	Да	Нет	Нет	Нет
Комбин	Да	Да	Нет	Нет	Нет
Беспр. экран	Нет	Нет	Да	Да	Да
Отображение через USB	Нет	Нет	Да	Да	Да
Просмотр через USB	Нет	Нет	Да	Да	Да

	S-Video	Комбин	Беспр. экран	Отображение через USB	Просмотр через USB
HDMI-A	Да	Да	Нет	Нет	Нет
HDMI-B	Да	Да	Нет	Нет	Нет
VGA-A	Нет	Нет	Да	Да	Да
VGA-B	Нет	Нет	Да	Да	Да
Компонентный	Нет	Нет	Да	Да	Да
S-Video	Нет	Нет	Да	Да	Да
Комбин	Нет	Нет	Да	Да	Да
Беспр. экран	Да	Да	Нет	Нет	Нет
Отображение через USB	Да	Да	Нет	Нет	Нет
Просмотр через USB	Да	Да	Нет	Нет	Нет

## Совместимые режимы (аналог/цифровой)

Разрешение	Частота обновления (Гц)	Частота строчной развертки (КГц)	Частота следования пикселей (МГц)
640 x 350	70,087	31,469	25,175
640 x 480	59,940	31,469	25,175
640 x 480 p60	59,940	31,469	25,175
720 x 480 p60	59,940	31,469	27,000
720 x 576 p50	50,000	31,250	27,000
720 x 400	70,087	31,469	28,322
640 x 480	75,000	37,500	31,500
848 x 480	60,000	31,020	33,750
640 x 480	85,008	43,269	36,000
800 x 600	60,317	37,879	40,000
800 x 600	75,000	46,875	49,500
800 x 600	85,061	53,674	56,250
1024 x 768	60,004	48,363	65,000
1280 x 720 p50	50,000	37,500	74,250
1280 x 720 p60	60,000	45,000	74,250
1920 x 1080 i50	50,000	28,125	74,250
1920 x 1080 i60	60,000	33,750	74,250
1280 x 720	59,855	44,772	74,500
1024 x 768	75,029	60,023	78,750
1280 x 800	59,810	49,702	83,500
1366 x 768	59,790	47,712	85,500
1360 x 768	60,015	47,712	85,500
1024 x 768	84,997	68,677	94,500
1440 x 900	59,887	55,935	106,500
1152 x 864	75,000	67,500	108,000
1280 x 960	60,000	60,000	108,000
1280 x 1024	60,020	63,981	108,000
1152 x 864	85,000	77,095	119,651
1400 x 1050	59,978	65,317	121,750
1280 X 800	84,880	71,554	122,500
1280 x 1024	75,025	79,976	135,000
1440 X 900	74,984	70,635	136,750
1680 x 1050	59,954	65,290	146,250
1280 x 960	85,002	85,938	148,500
1920 x 1080	60,000	67,500	148,500
1400 X 1050	74,867	82,278	156,000
1280 x 1024	85,024	91,146	157,000
1440 X 900	84,842	80,430	157,000
1600 x 1200	60,000	75,000	162,000

# Контактная информация Dell

Телефон для пользователей из США: 800-WWW-DELL (800-999-3355).



**ПРИМЕЧАНИЕ.** При отсутствии активного подключения к сети Интернет контактную информацию можно найти в счете-фактуре, на упаковочном листе, счете или в каталоге продукции Dell.

Компания Dell™ предоставляет несколько вариантов интерактивной поддержки и поддержки по телефону. Доступность зависит от страны и продукции, в зависимости от региона некоторые услуги могут быть недоступны. Связаться с компанией Dell по вопросам продаж, технической поддержки и обслуживания клиентов можно посредством:

- 1 веб-сайта **support.dell.com**.
- 2 Укажите свою страну в раскрывающемся меню **Выберите страну или регион** в нижней части страницы.
- 3 Нажмите **Свяжитесь с нами** в левой части страницы.
- 4 Выберите соответствующую ссылку необходимой услуги или поддержки.
- 5 Выберите удобный способ обращения в компанию Dell.

# Приложение. Глоссарий

**Люмены ANSI** — стандарт измерения яркости. Он вычисляется путем деления квадратного метра изображения на девять равных прямоугольников, измерения люкса (или яркости) в центре каждого прямоугольника и усреднения показаний, снятых во всех девяти точках.

**Соотношение сторон** — наиболее популярное соотношение сторон: 4:3 (4 на 3). Первоначальный формат для телевидения и компьютеров был с соотношением сторон 4:3, означающее, что ширина изображения больше высоты в 4/3 раза.

**Яркость** — количество света, излучаемого дисплеем, проекционным дисплеем или проекционным устройством. Яркость проектора измеряется в ANSI люменах.

**Цветовая температура** — цвет белого света. Низкая цветовая температура означает более теплый (более желто-красный) свет, а высокая цветовая температура означает более холодный (более синий) свет. Стандартная единица измерения цветовой температуры: Кельвин (К).

**Компонентный видеосигнал** — способ передачи качественного видеозображения в формате, состоящем из сигнала яркости и двух отдельных сигналов цветности, определяемых как Y'Pb'Pr' для аналоговых компонентов и Y'Cb'Cr' цифровых компонентов. Компонентный видеосигнал выдают DVD-плееры.

**Композитный видеосигнал** — видеосигнал, сочетающий сигналы яркости, цветности, цветовой синхронизации и строчной и кадровой синхронизации в волновом сигнале, передающемся по одной паре проводов. Существует три типа видеоформатов: NTSC, PAL и SECAM.

**Сжатое разрешение** — если разрешение входного видеосигнала превышает истинное разрешение проектора, проецируемое изображение масштабируется в соответствии с истинным разрешением проектора. Технология сжатия в цифровом устройстве предполагает, что некоторое содержимое изображения будет утеряно.

**Коэффициент контрастности** — Диапазон темных и светлых областей или соотношение между максимальным и минимальным значениями их яркости. Существует два способа измерения этого коэффициента в сфере проекционного оборудования.

1 *Полностью белый/полностью черный* — измерение соотношения светотдачи полностью белого изображения (белый цвет) и светотдачи полностью черного изображения (черный цвет).

2 *ANSI* — измерение таблицы 16 перемежающихся черных и белых прямоугольников. Среднее значение светотдачи белых прямоугольников делится на среднее значение светотдачи черных прямоугольников для вычисления коэффициента контрастности *ANSI*.

Значение контрастности *Белый цвет/черный цвет* всегда выше значения контрастности *ANSI* для одного и того же проектора.



**дБ** — децибел — единица, используемая для выражения относительной разности мощности или интенсивности, обычно двух акустических или электрических сигналов, равная произведению десяти и десятичного логарифма соотношения двух уровней.

**Диагональ экрана** — способ измерения размера экрана или проецируемого изображения. Расстояние между противоположными углами. При высоте 2,75 м (9 футов) и ширине 3,66 м (12 футов) размер экрана по диагонали составляет 4,57 м (15 футов). В данном документе предполагается, что размер экрана по диагонали соответствует соотношению сторон 4:3 компьютерного экрана и приведен в качестве примера.

**DHCP** — протокол динамической настройки хостов — Сетевой протокол, который позволяет автоматически назначать адрес TCP/IP устройству.

**DLP®** — Digital Light Processing™ — разработанная компанией Texas Instruments технология отражательного отображения, в которой применяются небольшие управляемые зеркала. Свет, проходящий через цветовой фильтр, направляется на зеркала DLP, преобразующие цвета RGB в изображение, проецируемое на экран. Данная технология также известна как DMD.

**DMD** — цифровое микрозеркальное устройство — каждое устройство DMD состоит из тысяч микроскопических зеркал из алюминиевого сплава, закрепленных на скрытой подвеске.

**DNS** — Domain Name System — служба в Интернете, с помощью которой выполняется перенос имен доменов по IP-адресам.

**Фокусное расстояние** — расстояние от поверхности объектива до фокальной точки.

**Частота** — скорость повторения электрических сигналов в циклах в секунду. Измеряется в Гц (герцах).

**HDSP** — система защиты цифрового содержимого, передаваемого по каналам с высокой пропускной способностью — функция, разработанная корпорацией Intel™ для защиты цифрового развлекательного содержимого, где используется интерфейс DVI или HDMI.

**HDMI** — мультимедийный интерфейс высокой четкости — интерфейс HDMI используется для передачи как несжатого видеосигнала высокой четкости вместе с цифровым аудиосигналом, так и данные управления устройством через один разъем.

**Гц (герц)** — единица измерения частоты.

**IEEE802.11** — набор стандартов для беспроводной для связи по беспроводной ЛВС (wireless local are network WLAN). В стандарте 802.11b/g/n используется диапазон 2,4 ГГц.

**Корректировка трапецеидального искажения** — устройство, корректирующее искажение (обычно эффект «широкий верх - узкий низ») проецируемого изображения, вызванное неверным углом проецирования на экран.

**Максимальное расстояние** — расстояние от экрана, на котором проектор может проецировать пригодное изображение (достаточно яркое) в абсолютно темной комнате.

**Максимальный размер изображения** — максимальный размер изображения, который проектор способен проецировать в абсолютно темной комнате. Обычно оно ограничивается фокусным диапазоном оптической системы.

**Минимальное расстояние** — наиболее близкая к экрану точка, с которой проектор способен сфокусировать изображение на экране.

**NTSC** — Национальный комитет по системам телевидения. Североамериканский стандарт видео и вещания, в котором формат видео составляет 525 строк при частоте 30 кадров в секунду.

**PAL** — Phase Alternating Line (построчное изменение фазы). Европейский стандарт видео и вещания, в котором формат видео составляет 625 строк при частоте 25 кадров в секунду.

**Обращенное изображение** — функция, позволяющая переворачивать изображение по горизонтали. В случае использования в условиях нормального прямого проецирования текст, рисунки и т.д. отображаются задом наперед. Обращенное изображение используется при обратной проекции.

**RGB** — Red, Green, Blue (красный, зеленый, синий) — обычно используется для описания монитора, требующего отдельных сигналов для каждого из трех цветов.

**S-Video** — стандарт передачи видеоданных, в котором используется 4-контактный переходник mini-DIN для передачи видеoinформации по двум сигнальным проводам, называемым яркость (Y) и цветность (C). S-Video также называют Y/C.

**SECAM** — французский и международный стандарт видео и вещания, тесно связанный с PAL, однако использующий другой способ передачи цветовой информации.

**SSID** — Service Set Identifiers — имя, используемое для идентификации конкретной беспроводной ЛВС, к которой пользователь желает подключиться.

**SVGA** — Super Video Graphics Array — число пикселей 800 x 600.

**SXGA** — Super Extended Graphics Array, — число пикселей 1280 x 1024.

**UXGA** — Ultra Extended Graphics Array — число пикселей 1600 x 1200.

**VGA** — Video Graphics Array число пикселей 640 x 480.

**WEP** — Wired Equivalent Privacy — метод кодирования данных при передаче по каналам связи. Ключ шифрования создается и предоставляется только пользователю, участвующему в передаче данных, поэтому данные при передаче не могут быть расшифрованы третьей стороной.

**XGA** — Extended Video Graphics Array — число пикселей 1024 x 768.

**WXGA** — Wide Extended Graphics Array – число пикселей 1280 x 800.

**1080p** — 1080p является кратким обозначением видеорежима высокой четкости HDTV, который имеет разрешение по горизонтали 1080 строк и прогрессивную развертку, а не чересстрочную, как в стандарта отображения 1080i.

**Вариообъектив** — объектив с переменным фокусным расстоянием, позволяющий оператору приближать и удалять точку обзора, уменьшая и увеличивая изображение.

**Коэффициент вариообъектива** — соотношение между наименьшим и наибольшим изображениями, которые объектив способен спроецировать с фиксированного расстояния. Например, если коэффициент вариообъектива составляет 1,4:1, неувеличенное изображение размером 3 м (10 футов) при полном увеличении вырастет до 4,27 м (14 футов).

# Указатель

## D

Dell

контакты 115

## B

Включение и выключение проектора

Включение проектора 25

Выключение проектора 25

## З

Замена лампы 106

## К

Контактная информация Dell 7, 104, 106

## Н

Настройка проецируемого изображения 26

Изменение высоты проектора 26

Кнопка подъемника 26  
опускание проектора

Колесо регулировки  
наклона 26

Подъемная ножка 26

Уменьшение высоты установки

проектора 26

номера телефонов 115

## O

Основной блок 8

ИК-приемник 8

Кнопка подъемника для  
регулировки высоты 8

Крышка объектива 8

Объектив 8

Панель управления 8

Регулятор фокусировки 8

## П

Панель управления 30

поддержка

контактная информация Dell  
115

Подключение проектора

К компьютеру 12

Кабель HDMI 21, 22

Кабель RS232 (9-контактный  
D-sub «гнездо-гнездо» с  
переключением pin2-3) 14,  
24

Кабель S-Video 17

Кабель USB - USB 12

Кабель USB-A - USB-B 15

Кабель VGA - VGA 12, 13

Кабель VGA - YPbPr 19  
Кабель композитного видеосигнала 18  
Кабель питания 12, 13, 14, 15, 17, 18, 19, 20, 21, 22, 23, 24  
Компонентный видеокабель 3 RCA -3 RCA («штекер-штекер») 20  
Механизированный проекционный экран 23  
Подключение компьютера с помощью кабеля RS232 14, 15  
Подключение с помощью кабеля HDMI 21  
Подключение с помощью кабеля S-Video 17  
Подключение с помощью кабеля композитного видеосигнала 18  
Подключение с помощью кабеля компонентного видеосигнала 19  
Разъем 12 В постоянного тока 23  
Поиск и устранение неполадок 101  
    Контактная информация Dell 101  
Пульт дистанционного управления 32  
    ИК-приемник 31

## **Р**

Регулировка увеличения и

фокусировки проектора 27  
    Боковая крышка 27  
    Кольцо масштабирования 27  
    Кольцо фокусировки 27  
    Ручка вертикального смещения объектива 27  
    Ручка горизонтального смещения объектива 27  
    Фиксатор смещения объектива 27

## **С**

Соединительные разъемы  
    Входной разъем компонентного видеосигнала 10  
    Выходной разъем VGA-A (для сквозного подключения монитора) 10  
    Гнездо для защитного тросика 10  
    Разъем HDMI-A 10  
    Разъем HDMI-B 10  
    Разъем RJ45 10  
    Разъем RS232 (D-sub) 10  
    Разъем S-Video 10  
    Разъем USB (типа А) для режима беспроводной связи 10  
    Разъем USB типа А для просмотра файлов с USB флэш-накопителя 10  
    Разъем USB типа В для отображения экрана компьютера 10  
    Разъем аудиовхода 10

Разъем входа VGA-A (D-Sub)  
10

Разъем входа VGA-B (D-Sub)  
10

Разъем выхода аудио 10

Разъем выхода постоянного  
тока +12 В 10

Разъем кабеля питания 10

Разъем композитного  
видеосигнала 10

Разъем мини-USB (типа В) для  
пультa ДУ 10

## Т

Технические характеристики

Блок питания 109

Вес 109

Габариты 109

Звук 109

Коэффициент контрастности  
108

Потребляемая мощность 109

Проекционный объектив 108

Протокол RS232 112

Равномерность 108

Размер проекционного экрана  
108

Разъемы ввода-вывода 109

Расстояние проецирования 108

Световой клапан 108

Скорость вращения цветового  
круга 108

Совместимость с  
видеостандартами 108

Уровень шума 109

Условия эксплуатации 109

Число отображаемых цветов  
108

Число пикселей 108

Яркость 108

## Э

Экранное меню 37

АВТОНАСТРОЙКА 38

АУДИОВХОД 40

ВЫБОР ВХОДА 37

ГРОМКОСТЬ 40

ДОПОЛНИТЕЛЬНЫЕ

НАСТРОЙКИ 40

МНОГООКОННОЕ

ОТОБРАЖЕНИЕ В

МЕНЮ ИСТОЧНИКОВ

ВХОДНОГО СИГНАЛА

38

РЕЖИМ ВИДЕО 39

СПРАВКА 54

ЯЗЫК 54

ЯРКОСТЬ/КОНТРАСТНОСТЬ

39